

RD 40203 | RD 45203
RD 20203 | RD 25203

CES

ROU

SVK

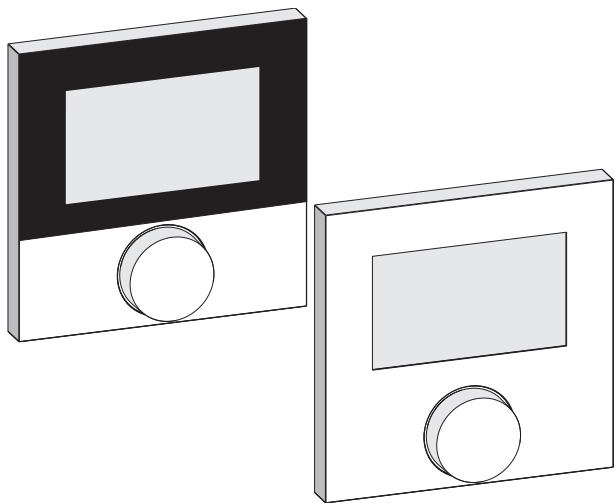



CES

4

ROU

28

SVK

52

CES

ROU

SVK

CES

ROU

SVK

| | | |
|--|----------------------------------------------------|-----------|
| | 1 K tomuto návodu | 5 |
| | 1.1 Platnost, uchovávání a předávání tohoto návodu | 5 |
| | 1.2 Symboly | 5 |
| | 2 Bezpečnost | 6 |
| | 2.1 Všeobecné bezpečnostní pokyny | 6 |
| | 2.2 Používání k určenému účelu | 6 |
| | 3 Přehled zařízení | 8 |
| | 4 Obsluha | 9 |
| | 4.1 Nastavení požadované teploty | 9 |
| | 4.2 Navigace a nastavení | 9 |
| | 4.2.1 Menu funkcí Life-Style | 11 |
| | 4.2.2 Menu Nastavení | 15 |
| | 4.2.3 Menu Servis | 20 |
| | 5 Komfortní a ochranné funkce | 24 |
| | 5.1 Komfortní funkce | 24 |
| | 5.1.1 Funkce Smart Start/Smart Stop | 24 |
| | 5.1.2 Change Over topení/chlazení | 24 |
| | 5.1.3 Omezený modus | 24 |
| | 5.2 Ochranné funkce | 25 |
| | 5.2.1 Funkce ochrany ventilů | 25 |
| | 5.2.2 Funkce protimrazové ochrany | 25 |
| | 5.2.3 Evidence bodu tání (pouze RD x5203-60) | 26 |
| | 6 Údržba | 26 |
| | 6.1 Odstranění chyb | 26 |
| | 6.2 Čištění | 27 |

CES

ROU

SVK

1 K tomuto návodu

1.1 Platnost, uchování a předávání tohoto návodu

Tento návod platí pro regulátory prostorové teploty typů

- RD 40203-10 – Standard 24 V,
- RD 20203-10 – Standard 230 V,
- RD 45203-40 – Komfort 24 V,
- RD 25203-40 – Komfort 230 V,
- RD 45203-60 – Control 24 V,
- RD 25203-60 – Control 230 V.

Návod obsahuje informace, potřebné pro obsluhu zařízení. Pro odlišení jednotlivých typů jsou regulátory označovány jako „Standard“, „Komfort“ a „Control“. Před prací se zařízeními musíte tento návod důkladně a úplně přečíst. Návod je nutno uložit a předat následujícímu uživateli. Náhled a stažení tohoto návodu a příslušného návodu k instalaci je možné na adrese www.ezr-home.de.

1.2 Symboly

V tomto návodu jsou použity následující symboly:



Značka nebezpečí: Označuje nebezpečí



Informace: Označuje důležitou nebo užitečnou informaci

- Aktivní jednání uživatele
- ✓ Výsledek nějakého jednání
- Výčet bez pevného pořadí
- 1., 2. Výčet s pevným pořadím

CES

ROU

SVK

2 Bezpečnost

2.1 Všeobecné bezpečnostní pokyny

Regulátor prostorové teploty řídí přímo nebo prostřednictvím přípojovací jednotky termické servopohony v systému regulace jednotlivých prostor. Podle provedení je určen pro komponenty 24 V nebo 230 V. Zařízení slouží

- k fixní instalaci,
- evidenci skutečné teploty (prostorové teploty),
- nastavení požadované teploty (příjemné teploty),
- regulaci skutečné teploty řízením servopohonů v režimu topení (Standard) nebo topení/chlazení (Komfort, Control) v přiřazené oblasti,
- připojení externího čidla (Control).

Každé jiné použití, změny a přestavby jsou vysloveně zakázány a skrývají nebezpečí, za které výrobce neručí.

2.2 Používání k určenému účelu

Pro zabránění úrazům a věcným škodám je nutno dodržovat všechny bezpečnostní pokyny tohoto návodu.

- Zařízení smí otevírat pouze autorizovaný odborník v beznapětovém stavu.
- Před otevřením vypněte síťové napětí a zajistěte zařízení proti opětovnému zapnutí.
- Výrobek používejte pouze v technicky bezvadném stavu.
- Dodržujte hranice výkonu zařízení a okolní podmínky.
- Toto zařízení nesmí používat, nebo provádět na něm práce žádné osoby (včetně dětí) s omezenými psychickými, senzorickými nebo duševními schopnostmi, omezenými zkušenostmi nebo nedostatečnými znalostmi. Na tyto osoby musí případně pro jejich vlastní bezpečnost dohlížet kompetentní osoby, nebo jim

musí vydávat pokyny, jak výrobek používat.

- Zajistěte, aby si s výrobkem nehrály žádné děti. V případě potřeby na děti dohlížejte.
- V kritickém případě musí být regulace jednotlivých prostor odpojena od napětí.

CES

ROU

SVK

3 Přehled zařízení



Displej

Otočný knoflík s mechanikou otáčení a stisku a jemným rastrem

| Regulátor prostorové teploty | | | | | |
|--------------------------------|-----|-----------------|------------------------|----------|-------------------------------------------|
| | Typ | Symbol | Význam | Symbol | Význam |
| Standard Komfort Control | | | menu funkcí Life-Style | °C | teplotní jednotka |
| | | | nastavení menu | 888 | požadovaná/ skutečná teplota |
| | | | topení | MIN | minimální teplota |
| | | | blokace obsluhy | MAX | maximální teplota |
| | | | vypnutí | SET | provést/potvrdit zadání |
| | | AUTO | automatický provoz | CL | korektura měření skutečné teploty |
| | | | denní provoz | BACK | zpět |
| | | | noční provoz | | |
| | | | servisní menu | LED | osvětlení displeje |
| | | | chlazení | USE - PS | nastavení z výroby |
| | | | funkce dovolené | CL | časové údaje |
| | | 8888 | čas | PRO | komfortní programy |
| | | Mo – Su | den v týdnu | --- | minimální teplota podlahy ¹ |
| | | časová stupnice | | | |

¹Zobrazí se, pokud je přihlášeno externí podlahové čidlo.

4 Obsluha



VÝSTRAHA

Ohrožení života spolknutím!

Otočný knoflík lze sejmout a děti jej mohou spolknout.

➤ Neodkládejte otočný knoflík v dosahu dětí.

4.1 Nastavení požadované teploty



Otáčením knoflíku směrem doprava nebo doleva se nastává požadovaná teplota. Otáčením doleva se teplota snižuje a otáčením doprava zvyšuje.



Regulátory prostorové teploty Komfort a Control

Lze uložit příjemné teploty pro denní a noční provoz. Manuální nebo automatický přechod mezi druhy provozu denní a noční provoz vyvolá regulaci na uloženou teplotu. Nezávisle na aktivním druhu provozu lze měnit požadovanou teplotu otočným knoflíkem. Další informace obsahuje kapitola *Menu funkcí Life-Style*.

CES

ROU

SVK

4.2 Navigace a nastavení

Navigace a nastavení regulátoru prostorové teploty se provádí otočným knoflíkem:



Stisknutí otočného knoflíku vyvolá menu, aktivuje, respektive deaktivuje funkce a přebírá provedená nastavení.



Otáčením otočného knoflíku se provádějí nastavení a vybírají menu a funkce.

Pro navigaci a nastavení jsou k dispozici jedna základní úroveň a různá menu:

Základní úroveň

Všechny regulátory prostorové teploty ukazují v základní úrovni aktuální skutečnou teplotu a aktivní funkce. Provedení Control je navíc vybaveno funkcí hodin.

Volba menu

Menu, která jsou k dispozici, se liší podle provedení regulátoru prostorové teploty.

CES



Funkce Life-Style (Standard, Komfort, Control)

Obsahují všechny důležité základní funkce.

ROU



Nastavení (Standard, Komfort, Control)

Obsahuje rozšířené funkce a četné možnosti nastavení.

SVK



Servis (Komfort, Control)

Obsahuje různé systémové parametry. Příslušná nastavení umožňují optimální vyladění celého systému.



Zpět

Výběr menu se opustí a provede se návrat do základní úrovně.



- Zvolené menu, respektive zvolená funkce se zobrazí blízkým symbolem.
- Pokud se do 5 sekund neprovede žádná obsluha, zobrazení se vrátí do základní úrovně.

4.2.1 Menu funkcí Life-Style

V tomto menu se nastavují funkce Life-Style. Podle provedení regulátoru prostorové teploty jsou k dispozici nastavení, uvedená v grafice. Bližší informace jsou uvedeny na následujících stránkách.



- Při výměru druhu provozu (denní, noční, automatický provoz) je možno vybírat pouze z neaktivních.
- Pokud se do 30 sekund neprovede žádná obsluha, zobrazení se vrátí do základní úrovně.

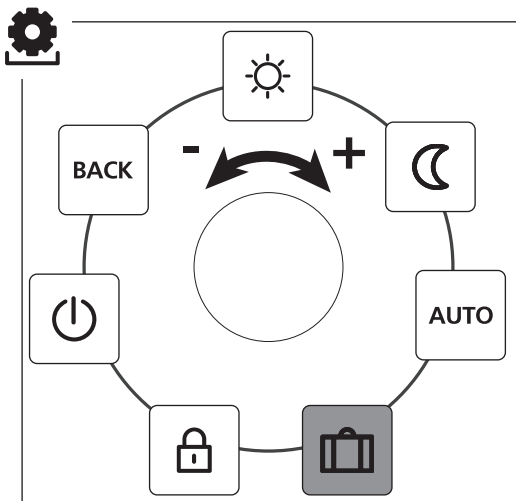

- Standard, Komfort a Control
- Pouze Control

CES

ROU

SVK



- Stisknutím vyvolejte výběr menu.
- Zvolte menu *Funkce Life-Style*.
- Dalším stisknutím toto menu vyvolejte.
- Zvolte požadovanou funkci.

| Popis | Kroky |
|----------------------------------------------------------------------------------------------------------------------------------------------------------------------------------------------------------------------------------------------------------------------------------------------------------------------------------------------------------------------------------------------------------------------------------------------------------------------------------------------------------------------------------------------------------------------------------------------------------------------------------|------------------------------------------------------------------------------------------------------------------------------------------------------------|
| <div data-bbox="118 368 197 445"></div> <p data-bbox="215 368 384 394">Denní provoz</p> <p data-bbox="118 460 234 486">Standard Regulace na nastavenou požadovanou teplotu.</p> <p data-bbox="118 566 335 592">Komfort, Control Regulace na nastavenou <i>příjemnou teplotu</i> v menu <i>Nastavení</i>.</p> | <ul style="list-style-type: none"> ➤ Stisknutím potvrďte výběr. ✓ Denní provoz se aktivuje. ✓ Zobrazí se základní úroveň. |
| <div data-bbox="118 681 197 758"></div> <p data-bbox="215 681 384 707">Noční provoz</p> <p data-bbox="118 773 234 799">Standard Během <i>denního provozu</i> se nastavená požadovaná teplota interně softwarově sníží o 2 °C.</p> <div data-bbox="118 914 171 972"></div> <p data-bbox="190 918 576 1071">Při změně požadované teploty bliká symbol . Změna teploty se převezme pro denní provoz. Poté software znovu vypočítá sníženou teplotu pro noční provoz.</p> <p data-bbox="118 1103 332 1129">Komfort, Control Regulace na nastavenou <i>sníženou teplotu</i> v menu <i>Nastavení</i>.</p> | <ul style="list-style-type: none"> ➤ Stisknutím potvrďte výběr. ✓ Noční provoz se aktivuje. ✓ Zobrazí se základní úroveň. |

CES

ROU







SVK

| Popis | Kroky |
|---------------------------------------------------------------------------------------------------------------------------------------------------------------------------------------------------------------------------------------------------------------------------------------------------------------------------------------------------------------------------------------------------------------------------------------------------------------------------------------------------------------------------------------------------------------------------------------------------------------|-----------------------------------------------------------------------------------------------------------------------------------------------------------------------------------------------------------------------------------------------------------------------------------------------------------------------------------------------------------------------------------------------------------------------------------------------------------------------------------------------------------------------------------------------------------------------------------------------------------------------------------------------------------------------------------------------------------------------------------------------------------------------------------------------------------------------------------------------------------------------------------------------------------------------------------------------------------------------------------------------------------------------------------------------------------------------------------------------------------------------------------------------------------------------------------------------------------------------------------|
| <div data-bbox="70 186 147 259" style="border: 1px solid black; padding: 2px; display: inline-block; margin-bottom: 10px;">AUTO</div> <p data-bbox="167 180 422 206">Automatický provoz</p> <p data-bbox="70 273 304 299">Standard, Komfort</p> <p data-bbox="70 305 524 425">Denní, nebo noční provoz aktivuje signál externích systémových hodin (na příklad z regulátoru prostorové teploty Control).</p> <p data-bbox="70 445 163 471">Control</p> <p data-bbox="70 477 484 564">Automatická regulace teploty podle <i>komfortních programů</i> v menu <i>Nastavení</i>.</p> | <ul style="list-style-type: none"> <li data-bbox="592 180 859 238">➤ Stisknutím potvrďte výběr. <li data-bbox="542 244 859 302">✓ Aktivuje se automatický provoz. <li data-bbox="542 308 895 334">✓ Zobrazí se základní úroveň. <li data-bbox="542 340 903 398">✓ Control: Na displeji se zobrazí stupnice času. |
| <div data-bbox="70 594 147 666" style="border: 1px solid black; padding: 2px; display: inline-block; margin-bottom: 10px;"></div> <p data-bbox="167 588 381 614">Funkce dovolené</p> <p data-bbox="167 620 524 707">Automatické snížení na nastavenou <i>teplotu pro dovolenou</i> v menu <i>Nastavení</i>.</p> | <p data-bbox="542 588 654 614">Aktivace</p> <ul style="list-style-type: none"> <li data-bbox="592 620 859 678">➤ Stisknutím potvrďte výběr. <li data-bbox="592 684 859 742">➤ Nastavte počet dnů dovolené otáčením. <li data-bbox="592 748 818 774">➤ Potvrďte zadání. <li data-bbox="542 780 907 838">✓ Okamžitě se aktivuje funkce dovolené. <li data-bbox="542 844 895 870">✓ Zobrazí se základní úroveň. <div data-bbox="542 891 922 978" style="background-color: #f0f0f0; padding: 5px; margin-top: 10px;"> <div data-bbox="542 891 592 943" style="border: 1px solid black; border-radius: 50%; width: 20px; height: 20px; display: flex; align-items: center; justify-content: center; margin-bottom: 5px;"></div> <p data-bbox="613 891 922 978">Dodatečná změna požadované teploty deaktivuje funkci dovolené.</p> </div> <p data-bbox="542 1013 683 1039">Deaktivace</p> <ul style="list-style-type: none"> <li data-bbox="592 1045 915 1103">➤ Dodržujte kroky obsluhy bodu „Aktivace“. <li data-bbox="592 1109 907 1167">➤ Nastavte počet dnů dovolené otáčením na 00. |

CES

ROU

SVK

| Popis | Kroky |
|----------------------------------------------------------------------------------------------------------------------------------------------------------------------------------------------------------------------------------------------------------------------------------------------------------------------------------------------------------------------------------------------------------------------------------------------|-------------------------------------------------------------------------------------------------------------------------------------------------------------------------------------------------------------------------------------------------------------------------------------------------------------------------------------------------------------------------------------------------------------------------------------------------------------------------------------------------------------------------------------------------------------------------------|
|  <p>Blokace obsluhy Zablokuje regulátor prostorové teploty. Zobrazí se skutečná teplota a všechny aktivní funkce, změna požadované teploty a obsluha se deaktivují.</p> | <p>Aktivace</p> <ul style="list-style-type: none"> ➤ Stisknutím potvrďte výběr. ✓ Blokace obsluhy je aktivována. ✓ Zobrazí se symbol . ✓ Zobrazí se základní úroveň. <p>Deaktivace</p> <ul style="list-style-type: none"> ➤ Otočný knoflík stiskněte na více, než 5 sekund. ✓ Symbol  se deaktivuje, obsluha je opět možná. |
|  <p>Vypnutí Vypněte regulátor prostorové teploty. Regulace teploty se deaktivuje. Funkce ochrany ventilů a protimrazové ochrany zůstávají aktivní.</p> <p>Regulátor prostorové teploty Control dále vyhodnocuje komfortní programy z <i>menu Nastavení</i>. Výstupem pro snížení teploty jsou na připojený regulátor vydány spínací signály.</p> | <ul style="list-style-type: none"> ➤ Stisknutím potvrďte výběr. ✓ Všechny funkce se deaktivují. ✓ Zobrazí se symbol . ✓ Zobrazí se skutečná teplota. <p>Zapnutí</p> <ul style="list-style-type: none"> ➤ Otočný knoflík stiskněte na více, než 5 sekund. ✓ Zobrazí se základní úroveň. ✓ Zobrazí se všechny aktivní funkce. |
|  <p>Zpět Menu se opustí.</p> | <ul style="list-style-type: none"> ➤ Stisknutím potvrďte výběr. ✓ Je zobrazena základní úroveň. |

CES

ROU

SVK

4.2.2 Menu Nastavení

V tomto menu lze provádět rozšířená nastavení. Podle typu regulátoru prostorové teploty jsou k dispozici nastavení, uvedená v grafice. Bližší informace jsou uvedeny na následujících stránkách.



Pokud se do 30 sekund neprovede žádná obsluha, zobrazení se vrátí do základní úrovně.

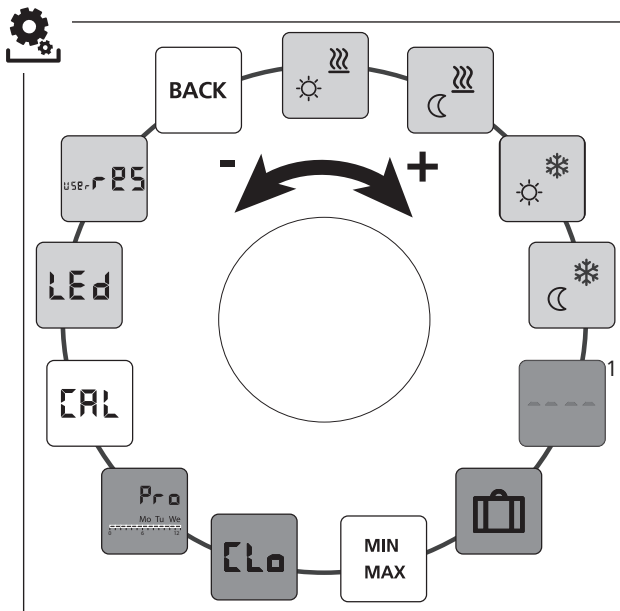

CES

ROU

SVK





Standard, Komfort a Control

Pouze Control

Komfort, Control

¹Zobrazí se, pokud je přihlášeno externí podlahové čidlo.





- Stisknutím vyvolejte výběr menu.
- Zvolte menu *Nastavení*.
- Dalším stisknutím toto menu vyvolejte.
- Zvolte požadované nastavení.

| Popis | Kroky |
|----------------------------------------------------------------------------------------------------------------------------------------------------------------------------------|---------------------------------------------------------------------------------------------------------------------------------------------------------------------------------------------------------------|
|  <p>Topení na příjemnou teplotu Nastavení požadované teploty pro denní provoz.</p> | <ul style="list-style-type: none"> ➤ Stisknutím potvrďte výběr. ➤ Nastavte požadovanou teplotu. ➤ Stisknutím potvrďte zadání. <p>✓ Zobrazení je v menu <i>Nastavení</i>.</p> |
|  <p>Snížená teplota topení Nastavení požadované teploty pro noční provoz.</p> | <ul style="list-style-type: none"> ➤ Stisknutím potvrďte výběr. ➤ Nastavte požadovanou teplotu. ➤ Potvrďte zadání. <p>✓ Zobrazení je v menu <i>Nastavení</i>.</p> |
|  <p>Chlazení na příjemnou teplotu Nastavení požadované teploty pro denní provoz.</p> | <ul style="list-style-type: none"> ➤ Stisknutím potvrďte výběr. ➤ Nastavte požadovanou teplotu. ➤ Potvrďte zadání. <p>✓ Zobrazení je v menu <i>Nastavení</i>.</p> |
|  <p>Snížená teplota chlazení Nastavení požadované teploty pro noční provoz.</p> | <ul style="list-style-type: none"> ➤ Stisknutím potvrďte výběr. ➤ Nastavte požadovanou teplotu. ➤ Potvrďte zadání. <p>✓ Zobrazení je v menu <i>Nastavení</i>.</p> |

CES

ROU

SVK

| Popis | Kroky |
|--------------------------------------------------------------------------------------------------------------------------------------------------------------------------------------------------------------------------------------------------------------------------------------------------------------------------------------------------------------------------------|---------------------------------------------------------------------------------------------------------------------------------------------------------------------------------------------------------------------------------------------------------------------|
|  <p>Externí podlahové čidlo Nastavení minimální teploty podlahy.</p> <p> Tato funkce se zobrazí, pokud je v menu <i>Servis</i> pod parametrem 040 uvedeno zapojení externího podlahového čidla.</p> | <ul style="list-style-type: none"> ➤ Stisknutím potvrďte výběr. ➤ Proveďte nastavení. ➤ Potvrďte zadání. <p>✓ Zobrazení bliká a je v menu <i>Nastavení</i>.</p> |
|  <p>Teplota pro dovolenou Nastavení požadované teploty pro <i>Funkci dovolené</i> v menu <i>Funkce Life-Style</i>.</p> | <ul style="list-style-type: none"> ➤ Stisknutím potvrďte výběr. ➤ Nastavte požadovanou teplotu. ➤ Potvrďte zadání. <p>✓ Zobrazení je v menu <i>Nastavení</i>.</p> |
|  <p>Omezení teploty Nastavení minimálně a maximálně nastavitelné požadované teploty.</p> | <ul style="list-style-type: none"> ➤ Stisknutím potvrďte výběr. ➤ Nastavte minimální teplotu. ➤ Potvrďte zadání. ➤ Nastavte maximální teplotu. ➤ Potvrďte zadání. <p>✓ Zobrazení je v menu <i>Nastavení</i>.</p> |
|  <p>Časové údaje Nastavení času a dne v týdnu.</p> | <ul style="list-style-type: none"> ➤ Stisknutím potvrďte výběr. ➤ Čas (hh:mm) a den v týdnu nastavíte otáčením a převezmete stisknutím. <p>✓ Zobrazení je v menu <i>Nastavení</i>.</p> |

CES

ROU

SVK

| Popis | Kroky |
|-----------------------------------------------------------------------------------------------------------------------------------------------------------------------------------------------------------------------------------------------------------------------------------------------------------------------------------------------------------------------------------------------------------------------------------------------------------------------------------------------------------------------------------------------------------------------------------------------------------------------------------------------------------------------------------------------------------------------------------------------------------------------------------------------------------------------------------------------------------------------------------------------------------------------------------------------------|----------------------------------------------------------------------------------------------------------------------------------------------------------------------------------------------------------------------------------------------------------------------------------------------------------------------------------------------------------------------------------------------------------------------------------------------------------------------------------------------------------------------------------------------|
| <div data-bbox="122 186 203 263" style="border: 1px solid black; padding: 2px; display: inline-block;">  </div> <p>Komfortní programy V automatickém provozu se regulace provádí za pomoci intervalů sepnutí komfortních programů:</p> <ul style="list-style-type: none"> • týden (po-ne) • všední dny (po-pá) • víkend (so-ne) • den (po, út, st, čt, pá, so, ne) <p>Každý den v týdnu může mít čtyři intervaly sepnutí (P1 - P4). Po dosažení startovního času se provádí regulace na příjemnou teplotu. Mimo intervalů sepnutí se regulace provádí podle snížené teploty. Předdefinované intervaly sepnutí lze individuálně přizpůsobit:</p> <p>po - pá: 6.00–8.00 hodin 15.00–22.00 hodin</p> <p>so - ne: 8.00–22.00 hodin</p> | <ul style="list-style-type: none"> ➤ Stisknutím potvrďte výběr. ✓ Zobrazení přejde do přehledu komfortních programů, na displeji se zobrazí „day“. ➤ Vyhledejte a aktivujte nějaký komfortní program. ➤ Zvolte interval sepnutí (P1 až P4). ➤ Čas začátku a konce nastavte otáčením a převezměte stisknutím. ➤ Za pomoci „BACK“ přejděte do přehledu komfortních programů. ➤ Nastavte další intervaly sepnutí, nebo za pomoci „BACK“ přejděte do menu <i>Nastavení</i>. |
| <div data-bbox="122 841 177 893" style="border: 1px solid black; border-radius: 50%; padding: 5px; display: inline-block;">i</div> <p>Vymazat čas sepnutí Pro výmaz času sepnutí (na př.P3), musí být čas startu a koncový čas nastaveny identicky (viz kroky jednání vpravo).</p> <div data-bbox="122 1013 177 1065" style="border: 1px solid black; border-radius: 50%; padding: 5px; display: inline-block;">i</div> <ul style="list-style-type: none"> • Musí být aktivovaný automatický provoz. • V <i>menu Nastavení</i> musí být nastaveny příjemná a snížená teplota. • Musí být nastaveny aktuální časové údaje. | |

CES

ROU



SVK

| Popis | Kroky | | | | | | | | | | |
|------------------------------------------------------------------------------------------------------------------------------------------------------------------------------------------------------------------------------------------------------------------------------------------------------------------------------------------------------------------------------------------------------------------------------------------------------------------------------------------------------------------------------------------------------------------------------------------------------------------------------------------------------------------------------------------------------------------------------------------------|-----------------------------------------------------------------------------------------------------------------------------------------------------------------------------------------------------|-----|----|----------|----|----------|-----|----------|--|----------|-----------------------------------------------------------------------------------------------------------------------------------------------------------------------------------------------------|
| <ul style="list-style-type: none"> • Pokud jsou připojené regulátory prostorové teploty v automatickém provozu, provádějí komfortní programy změnu mezi denním a nočním provozem. • Pokud je čas sepnutí integrován do stávající času sepnutí, nebo pokud se tyto časy překrývají, bude stávající čas sepnutí vymazán a aktivován nový. | | | | | | | | | | | |
| <div data-bbox="73 569 151 645" style="border: 1px solid black; padding: 2px; display: inline-block; margin-bottom: 5px;">CAL</div> <p>Korektura teploty Koriguje odchylky měření skutečné teploty interním čidlem o ± 2 °C v krocích po 0,1 °C.</p> <div data-bbox="73 710 125 765" style="border: 1px solid black; border-radius: 50%; padding: 2px; display: inline-block; margin-bottom: 5px;">i</div> <p>Až 2 hodiny po uvedení do provozu neprovádějte žádnou úpravu teploty.</p> | <ul style="list-style-type: none"> ➤ Stisknutím potvrďte výběr. ➤ Nastavte korekturní hodnotu. ➤ Potvrďte zadání. ✓ Zobrazení je v menu <i>Nastavení</i>. | | | | | | | | | | |
| <div data-bbox="73 827 151 902" style="border: 1px solid black; padding: 2px; display: inline-block; margin-bottom: 5px;">LED</div> <p>Osvětlení displeje Nastavuje jas osvětlení displeje v pěti stupních:</p> <table style="margin-left: 20px; border-collapse: collapse;"> <tr> <td style="padding-right: 10px;">25</td> <td>vyp</td> </tr> <tr> <td>50</td> <td>stupeň 1</td> </tr> <tr> <td>75</td> <td>stupeň 2</td> </tr> <tr> <td>100</td> <td>stupeň 3</td> </tr> <tr> <td></td> <td>stupeň 4</td> </tr> </table> <div data-bbox="73 1113 125 1169" style="border: 1px solid black; border-radius: 50%; padding: 2px; display: inline-block; margin-bottom: 5px;">i</div> <p>Nastavení je signalizováno stupnicí času.</p> | 25 | vyp | 50 | stupeň 1 | 75 | stupeň 2 | 100 | stupeň 3 | | stupeň 4 | <ul style="list-style-type: none"> ➤ Stisknutím potvrďte výběr. ➤ Nastavte jas osvětlení displeje. ➤ Potvrďte zadání. ✓ Zobrazí se menu <i>Nastavení</i>. |
| 25 | vyp | | | | | | | | | | |
| 50 | stupeň 1 | | | | | | | | | | |
| 75 | stupeň 2 | | | | | | | | | | |
| 100 | stupeň 3 | | | | | | | | | | |
| | stupeň 4 | | | | | | | | | | |

CES

ROU

SVK

| Popis | Kroky |
|-------------------------------------------------------------------------------------------------------------------------------------------------------------------------------------------------------------|-----------------------------------------------------------------------------------------------------------------------------------------------------------------------------------------------------------------------------------------------------------------------------------------------------------------------------------------------------------------------------------------------------------------------------------------------------------------------------------------------------------------------|
|  <p>Nastavení z výroby Obnoví původní stav po do- dávce. Všechna provedená nastavení jsou vymazána.</p> | <ul style="list-style-type: none"> ➤ Stisknutím potvrďte výběr. ➤ Pro nastavení do původního stavu zvolte položku „Yes“ (ano). ➤ Stiskněte otočný knoflík na dobu 5 sekund. ✓ Proveďte se restart. Následně se na displeji zobrazí základní úroveň. <div style="background-color: #e0e0e0; padding: 5px; border: 1px solid #ccc;">  Položka „No“ (ne) tento proces přeruší. </div> |
|  <p>Zpět Opuštění menu.</p> | <ul style="list-style-type: none"> ➤ Stisknutím potvrďte výběr. ✓ Zobrazí se základní úroveň. |

CES

ROU

SVK

4.2.3 Menu Servis



POZOR

Poškození zařízení!

Vadné konfigurace mohou vést k chybám a poškození zařízení.

- Nastavení smějí provádět výhradně autorizovaní odborníci.



Regulátory prostorové teploty Komfort a Control!

Příslušným nastavením systémových parametrů lze dosáhnout optimálního vyladění celého systému. Pro zabránění chybného konfigurování chrání toto menu chráněno čtyřmístný PIN (standardně: 1234).

- Stisknutím vyvolejte výběr menu.
- Zvolte menu *Parametry* .
- Novým stisknutím toto menu vyvolejte.
- Zvolte položku menu „Code“
- Stisknutím aktivujte zadávání PIN.

- Zadejte čtyřmístný PIN (standardně: 1234). Jednotlivé číslice zvolte otáčením a potvrďte stisknutím.
- Zadávání spusťte aktivací funkce „PAR“.
- Jednotlivé číslice parametrů zvolte otáčením a potvrďte stisknutím.
- Zadání se aktivuje výběrem „SET“ a stisknutím.
- Nastavení proveďte podle následujícího seznamu parametrů.
- Dvojm stisknutím „BACK“ se vrátíte do základní úrovně.





Pokud se do 30 sekund neprovede žádná obsluha, zobrazení se vrátí do základní úrovně.

| Č. | Popis | Nastavení |
|-----|----------------------------------------------------------------------------------------------------------------------------------------------------------------------------------------------------------------------------------------------------------------------------------------------------------------|----------------------------------------------------------------------------------------------|
| 010 | Topný systém Nastavuje stávající topný systém: <ul style="list-style-type: none"> • podlahové topení Standard (FBH St.) • nízkoenergetické podlahové topení (FBH NE) • radiátor (RAD) • pasivní konvektor (KON pas) • aktivní konvektor (KON akt) | 0 = FBH St. 1 = FBH NE 2 = RAD 3 = KON pas 4 = KON akt <i>Standard: 0</i> |
| 020 | Zablokování chlazení Deaktivuje funkci chlazení. | 0 = aktivováno 1 = deaktivováno <i>Standard: 0</i> |
| 030 | Blokace obsluhy Chrání deaktivaci blokace obsluhy zadáním PIN. | 0 = deaktivováno 1 = aktivováno <i>Standard: 0</i> |

CES

ROU

SVK

| Č. | Popis | Nastavení |
|-----|----------------------------------------------------------------------------------------------------------------------------------------------------------------------------------------------------------------------------------------------------------------------------------------------------------------------------------------------------------------------------------------------------------------------------------------------------------------------------------|--------------------------------------------------------------------------------------------------------|
| 031 | PIN blokáce obsluhy Nastavuje PIN pro parametr 30. | 0 ... 9999 <i>Standard: 0000</i> |
| |  Při neznámém PIN: <ul style="list-style-type: none"> ➤ Zařízení odpojte od napětí. ➤ Přidržte otočné tlačítko stisknuté a napětí opět připojte, až se na displeji objeví verze softwaru a poté opět zhasne. ➤ Otočné tlačítko znovu stiskněte do té doby, až symbol  zhasne. | |
| 032 | Omezené ovládání Přepnutí blokáce ovládací prostorové jednotky mezi „standardem“ a „omezeným ovládáním“. | 0 = deaktivováno 1 = aktivováno <i>Standard: 0</i> |
| 040 | Externí čidlo (pouze Control) Přihlášení externího prostorového / podlahového čidla nebo senzoru doby tání (TPS). Přihlášení prostorového čidla (1) deaktivuje interní čidlo. Při použití podlahového čidla (2) lze v menu Nastavení ve funkci „Externí podlahové čidlo“ nastavit minimální teplotu podlahy. | 0 = externí čidlo není použito 1 = prostorové čidlo 2 = podlahové čidlo 3 = senzoru doby tání |
| |  Podlahové čidlo (2) může být používáno pouze v provozním modu „Topení“ (🔥). | <i>Standard: 0</i> |
| 041 | Korektura je skutečná teplota externího senzoru (pouze Control) Koriguje odchýlné měření skutečné teploty. | -2 ... +2 °C <i>Standard: 0 °C</i> |

CES

ROU

SVK

| Č. | Popis | Nastavení |
|-----|------------------------------------------------------------------------------------------------------------------------------------------------------------------------------|----------------------------------------------------------------------|
| 042 | Invertování senzoru bodu tání (pouze Control) Invertuje smysl účinnosti senzoru bodu tání, přihlášeného do zařízení. NO = Normally Open NC = Normally Closed | 0 = NC 1 = NO <i>Standard: 0</i> |
| 050 | Doba osvětlení displeje Nastavuje dobu, po které je displej po provedení obsluhy dále osvětlen. | 0 ... 30 sek. v krocích po 5 sek. <i>Standard: 15 sek.</i> |
| 090 | Signalizace spínacího výstupu Signalizuje ovládání servopohonů blikajícím symbolem topení, nebo chlazení. | 0 = deaktivováno 1 = aktivováno <i>Standard: 1</i> |
| 110 | Činnost spínacího výstupu Nastaví způsob činnosti připojených servopohonů: • Normally closed (NC) • Normally open (NO) | 0 = NC 1 = NO <i>Standard: 0</i> |
| 161 | Teplota protimrazové ochrany Aktivuje funkci protimrazové ochrany při poklesu teploty pod nastavenou hodnotu. | 5 ... 10 °C <i>Standard: 5</i> |
| 170 | Funkce Smart Start/Smart Stop (pouze Control) Provádí zaučení teplotního chování příslušného prostoru. | 0 = deaktivováno 1 = aktivováno <i>Standard 1</i> |
| 190 | Funkce ochrany ventilů Cyklické otevírání ventilů pro zabránění zadření ventilů. | 0 ... 28 dnů <i>Standard: 14</i> |
| 191 | Doba vybuzení ventilů Doba pro vybuzení servopohonů pro provedení funkce ochrany ventilů. | 0 ... 10 min. <i>Standard: 5 min.</i> |

CES

ROU

SVK

5 Komfortní a ochranné funkce

5.1 Komfortní funkce

Pro uživatelský komfort obsahuje regulátor prostorové teploty funkce pro regulaci příjemné teploty.

5.1.1 Funkce Smart Start/Smart Stop

Pouze regulátor prostorové teploty Control

Funkce Smart Start/Smart (parametr 170) automaticky vypočítává potřebné doby náběhu, aby v okamžiku startu a konce komfortních programů byla k dispozici nastavená příjemná teplota.

5.1.2 Change Over topení/chlazení

Regulátory prostorové teploty Komfort, Control

Funkce Change Over přepíná celý systém na základě externího signálu mezi topením a chlazením.

5.1.3 Omezený modus

Omezený modus umožňuje pouze změnu požadované teploty.

Aktivování modu



Aktivace omezeného modu je u regulátorů typu Standard možná pouze ve výrobním závodě.

U regulátorů typů Komfort a Control se aktivace provádí takto:

➤ Aktivace v menu servisních parametrů 032 (hodnota: 1).



Provozní modus před restartem je převzatý pro omezené ovládání.

- Zařízení odpojte od napětí.
- Opět připojte napětí.
- ✓ Je aktivován omezený modus.

Deaktivace modu (Komfort, Control)

- Zařízení odpojte od napětí.
- Přidržte otočné tlačítko stisknuté a napětí opět připojte, až se na displeji objeví verze softwaru a poté opět zhasne.
- Deaktivovat v menu servisních parametrů 032 (hodnota: 0).
- ✓ Zařízení je trvale ve standardním režimu.

Dočasná deaktivace modu (Standard, Komfort, Control)

Omezený modus lze dočasně deaktivovat, aby bylo v této době možné využívat nebo aktivovat zablokované funkce zařízení. Po odpojení zařízení od napětí se znovu aktivuje omezený modus.

- Zařízení odpojte od napětí.
- Přidržte otočné tlačítko stisknuté a napětí opět připojte, až se na displeji objeví verze softwaru a poté opět zhasne.
- ✓ Zařízení je dočasně se standardním režimu do té doby, než je znovu opojeno od napětí.

CES

ROU

SVK

5.2 Ochranné funkce

Regulátor prostorové teploty je vybaven ochranou proti poškození celého systému.

5.2.1 Funkce ochrany ventilů

V dobách bez vybuzení ventilů (na příklad mimo topné období), se všechny ventily cyklicky otevírají. Tak se zabrání zadření ventilů (parametry 190 a 191).

5.2.2 Funkce protimrazové ochrany

Funkce ochrany proti mrazu je aktivní pouze tehdy, pokud je nastavena Life-Style funkce „Vypnout“ (🔌).

Při nastavené Life-Style funkci „Vypnout“, je regulátor prostorové teploty vybaven funkcí ochrany proti mrazu (parametr 161). Při po-

klesu teploty pod stanovenou hodnotu ochrany proti mrazu jsou vybudzeny všechny připojené servopohony v závislosti na parametrizaci NC/NO a otevřou se ventily.

5.2.3 Evidence bodu tání (pouze RD x5203-60)

Pro zjištění bodu tání musí být senzor bodu tání (TPS) připojen k regulátoru prostorové teploty a parametrizován parametrem 040.



Pokud je aktivní provozní modus „Chlazení“ a je připojen a parametrizován senzor bodu tání, musí být v závislosti na parametru 100 deaktivován, respektive aktivován aktor výstupu.

CES

Pokud je tání identifikováno připojeným senzorem bodu tání, bliká na displeji „Chlazení“ (❄) a zobrazení skutečné teploty (88.8) se střídá se zobrazením „OFF“.

ROU

SVK

6 Údržba

6.1 Odstranění chyb

| Zobrazení | Význam | Možné odstranění |
|-----------|------------------------------------------------------|------------------------------------------------------------------------------------------------------------------------------------------------------------------------------------------------------------------------------------------------------------------------------------------------------------------------------------------------------------------------------------------------------------------------------------------------------------|
| — — — | Překročení změřené teploty interního/externího čidla | <p>Interní / prostorové čidlo</p> <ul style="list-style-type: none"> • Odstraňte externí zdroje tepla v přímém okolí a počkejte, až se čidlo ochladí. • Prostorové čidlo případně znovu umístěte. • Interní/prostorové čidlo nechte překontrolovat a případně vyměnit. <p>Podlahové čidlo</p> <ul style="list-style-type: none"> • Podlahové čidlo nechte překontrolovat a případně vyměnit. |

| Zobrazení | Význam | Možné odstranění |
|-----------|-------------------------------------------------------|-----------------------------------------------------------------------------------------------------------------------------------------------------------------------------------------------------------------------------------------------------------------------------|
| 0004 | Porucha externího čidla (prostorové/ podlahové čidlo) | <ul style="list-style-type: none"> • Není připojeno žádné externí čidlo. • Obnovte nastavení z výroby. • V menu <i>Servis</i> deaktivujte parametrem 040 externí čidlo. • Externí čidlo nechte překontrolovat a případně vyměnit. |
| 0010 | Porucha interního čidla | <ul style="list-style-type: none"> • Obnovte nastavení z výroby. • Prostorové čidlo nechte překontrolovat a případně vyměnit. |

6.2 Čištění

Pro čištění používejte suchou a měkkou tkaninu, neobsahující ředidla.

CES

ROU

SVK

Tato příručka je chráněna autorským právem. Všechna práva vyhrazena. Nesmí být úplně, ani z části bez předchozího souhlasu výrobce kopírována, reprodukována, krácena nebo v jakékoli formě přenášena a to ani mechanicky, ani elektronicky.

Cuprins

| | | |
|-----|--------------------------------------------------------------------------------|-----------|
| | 1 Cu privire la acest manual de instrucțiuni | 27 |
| | 1.1 Valabilitatea, întreținerea și distribuirea acestui manual de instrucțiuni | 27 |
| | 1.2 Simboluri | 27 |
| | 2 Siguranță | 28 |
| | 2.1 Recomandări generale de siguranță | 28 |
| | 2.2 Utilizarea conformă destinației | 28 |
| | 3 Vedere de ansamblu asupra echipamentului | 30 |
| | 4 Operare | 31 |
| CES | 4.1 Setarea temperaturii dorite | 31 |
| | 4.2 Navigare și setări | 31 |
| ROU | 4.2.1 Meniu Funcții Life-Style | 33 |
| | 4.2.2 Meniu Setări | 37 |
| SVK | 4.2.3 Meniu Service | 42 |
| | 5 Funcțiile de Confort și Protecție | 45 |
| | 5.1 Funcțiile de Confort | 45 |
| | 5.1.1 Funcțiile Smart Start/Smart Stop | 45 |
| | 5.1.2 Change Over Încălzire/Răcire | 45 |
| | 5.1.3 Mod restricționat | 45 |
| | 5.2 Funcții de protecție | 46 |
| | 5.2.1 Funcțiile de protecție supapă | 46 |
| | 5.2.2 Funcția de protecție la îngheț | 46 |
| | 6 Întreținere | 47 |
| | 6.1 Rezolvarea problemelor | 47 |
| | 6.2 Curățarea | 47 |

1 Cu privire la acest manual de instrucțiuni

1.1 Valabilitatea, întreținerea și distribuirea acestui manual de instrucțiuni

Aceste instrucțiuni se aplică la termostatul de cameră de tipul

- RD 40203-10 – Standard 24 V,
- RD 20203-10 – Standard 230 V,
- RD 45203-40 – Confort 24 V,
- RD 25203-40 – Confort 230 V,
- RD 45203-60 – Control 24 V,
- RD 25203-60 – Control 230 V.

Instrucțiunile conțin informații necesare pentru funcționarea dispozitivelor. Pentru a face distincție între diferitele tipuri, termostatul de cameră este denumite „Standard”, „Confort” și „Control”. Înainte de a lucra cu acest echipament, citiți aceste instrucțiuni în întregime și asigurați-vă că le-ați înțeles. Instrucțiunile trebuie să fie păstrate și transmise la utilizatorii care vor lucra ulterior la acest echipament. Acest manual, precum și alte instrucțiuni suplimentare, pot fi vizionate și descărcate de la adresa www.ezr-home.de.

1.2 Simboluri

Următoarele simboluri sunt utilizate în acest manual de instrucțiuni:



Semne de avertizare privind pericole:

Desemnează un pericol



Informații: Desemnează o informație importantă sau folositoare

- O acțiune a unui utilizator
- ✓ Rezultatul obținut în urma efectuării unei operațiuni de către un utilizator
- Listă, fără o ordine anume
- 1., 2. Listă, cu o ordine anume

CES

ROU

SVK

2 Siguranță

2.1 Recomandări generale de siguranță

Termostatul de cameră controlează, direct sau prin intermediul unei unități de legătură, actuatorile termice conectate într-un sistem individual de control cameră. În funcție de design, acesta este potrivit pentru componente operabile cu 24 V sau 230 V. Echipamentul este adecvat pentru:

- Instalarea fixă la locul de operare.
- Detectarea temperaturii efective (temperatura camerei).
- Setarea temperaturii dorite (temperatura de confort).
- Reglarea temperaturii reale prin controlul actuatorului pentru încălzire (standard) sau în modul de încălzire/răcire (la tipul Comfort, Control) într-o zonă atribuită.
- Conectarea unui senzor extern (la tipul Control).

Orice altă utilizare sau modificări sunt interzise în mod expres și pot cauza pericole pentru care producătorul nu este răspunzător.

2.2 Utilizarea conformă destinației

Pentru a evita accidentele și daunele, trebuie respectate toate instrucțiunile de siguranță din acest manual.

- Deschiderea echipamentului se poate face numai de către un specialist autorizat, cu echipamentul deconectat de sub tensiune.
- Înainte de a deschide echipamentul, deconectați de la tensiunea de rețea și asigurați-l împotriva reconectării accidentale.
- Utilizați echipamentul numai în stare perfectă de funcționare, din punct de vedere tehnic.
- Respectați limitele de performanță ale echipamentului și condițiile ambientale.
- Echipamentului nu trebuie folosit sau operat de persoane (inclusiv copii) cu capacități fizice, senzoriale sau mentale reduse,

CES

ROU

SVK

lipsite de experiență sau de cunoștințe adecvate. Dacă este necesar, aceste persoane trebuie să fie supravegheate de către o persoană responsabilă pentru siguranța lor sau să lucreze sub instrucțiunile primite de la această persoană cu privire la modul în care produsul urmează să fie utilizat sau operat.

- Asigurați-vă că niciul copil nu se joacă cu acest produs. Dacă este cazul, copiii trebuie să fie supravegheați.
- În caz de urgență, dispozitivul de control trebuie deconectat de la sursa de alimentare electrică.

CES

ROU

SVK

3 Vedere de ansamblu asupra echipamentului

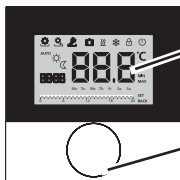

Ecranul de afișaj

Buton rotativ cu mecanism de împingere și de blocare

| Termostatul de cameră | | | | |
|--------------------------------|----------------|---------------------------|--------|-------------------------------------------|
| Tip | Simbol | Semnificație | Simbol | Semnificație |
| Standard Confort Control | | Menu Funcții Life-Style | °C | Unitatea de temperatură |
| | | Menu Setări | 88.8 | Temperatura Reală/Dorită |
| | | Încălzire | MIN | Temperatura minimă |
| | | Panou Lockout | MAX | Temperatura maximă |
| | | Comutator deconectare | SET | Asigurare/Confirmarea datelor de intrare |
| | AUTO | Operare în mod automat | CL | Corectură la măsurarea temperaturii reale |
| | | Operare pe timp de zi | BACK | Înapoi |
| | | Operare pe timp de noapte | | |
| | | Menu Service | LED | Iluminarea ecranului de afișaj |
| | | Răcire | USE-25 | Setările din fabrică |
| | | Funcțiune vacanță | CLo | Informații cu privire la timp |
| | 8888 | Ceas | Pro | Programul Confort |
| | Mo – Su | Zi de lucru | | Temperatura minimă a podelei ¹ |
| | | Scala temporală | | |

¹Arată dacă un senzor extern de podea este conectat.

4 Operare



ATENȚIE

Pericol de moarte datorat înghițirii de piese mici!

Butonul rotativ este detașabil. Acesta poate fi înghițit de către copii.

➤ Nu lăsați butonul la îndemâna copiilor.

4.1 Setarea temperaturii dorite



Temperatura dorită se configurează prin rotirea butonului spre dreapta sau stânga. O rotire spre stânga scade valoarea dorită a temperaturii, o rotire spre dreapta o crește.



Regulatorul de cameră pentru modurile Confort și Control

Pentru funcționarea de zi și de noapte, temperaturile de confort configurate pot fi salvate. O comutare manuală sau automată între modurile de operare de zi și noapte reglează echipamentul la valoarea de temperatură salvată corespunzător modului. Indiferent de modul de operare activ, temperatura de referință poate fi modificată prin intermediul butonului rotativ. Consultați informații suplimentare din capitolul *Meniu Funcții Life-Style*.

4.2 Navigare și setări

Navigarea și stabilirea termostatul de cameră se face prin intermediul butonului rotativ:



Prin apăsarea butonului rotativ se pot accesa meniurile, se pot activa sau dezactiva funcțiile și se pot prelua setările făcute.



Prin rotirea butonului, se realizează configurarea setată și selectarea meniului și a funcției.

CES

ROU

SVK

Pentru navigare și setări sunt disponibile un nivel de bază și diferite meniuri:

Nivelul de bază

Toate termostatele de cameră indică temperatura curentă și funcțiile active la nivelul de bază. Control are o funcție suplimentară de ceas.

Selectarea meniului

Meniurile disponibile sunt determinate de proiectarea termostatlui de cameră.

CES

ROU

SVK



Funcțiile Life-Style (la modelele Standard, Confort, Control)

Conține toate funcțiile importante de bază.



Setări (la modelele Standard, Confort, Control)

Include funcții avansate și numeroase setări.



Service (la modelele Confort, Control)

Conține diferiți parametri ai echipamentului. O ajustare optimă a întregului echipament poate fi făcută prin setări adecvate.



Înapoi

Părăsirea meniului selectat și întoarcerea la nivelul de bază.



- Un meniu selectat sau o funcție selectată este indicată de un simbol intermitent.
- În cazul în care nici o operațiune nu se execută în continuare, afișajul va reveni după 5 sec. la nivelul de bază.

4.2.1 Meniu Funcții Life-Style

În acest meniu sunt configurate funcțiile Life-Style. În funcție de designul termostatului camerei, setările sunt cele prezentate în grafice. Pentru mai multe informații, consultați următoarele pagini.



- Când selectați un mod de funcționare (de zi, de noapte, modul automat), doar cele inactive pot fi selectate.
- În cazul în care nici o operațiune nu se execută în continuare, ecranul revine după max. 30 de secunde înapoi la nivelul de bază.

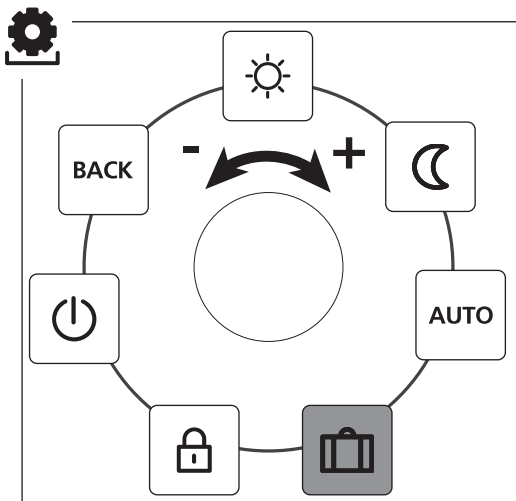

Standard, Confort și Control



doar la modelul Control

CES

ROU

SVK



- Meniul selectabil poate fi interogat prin apăsare.
- Selectați Meniul *Funcții Life-Style* .
- Printr-o nouă apăsare veți putea interoga direct meniul.
- Selectați apoi funcțiile dorite.

| Descriere | Pași |
|--------------------------------------------------------------------------------------------------------------------------------------------------------------------------------------------------------------------------------------------------------------------------------------------------------------------------------------------------------------------------------------------------------------------------------------------------------------------------------------------------------------------------------------------------------------------------------------------------------------------------------------------------------------------------------------------------------------------------------------------------------|---------------------------------------------------------------------------------------------------------------------------------------------------------------------------------------------------|
|  <p>Mod de operare de zi</p> <p>Standard Controlul temperaturii setate.</p> <p>Confort, Control Controlul asupra <i>temperaturii de confort</i> setate în Meniul <i>Setări</i>.</p> | <ul style="list-style-type: none"> ➤ Confirmați selecția operată prin apăsare. ✓ Modul de operare de zi este activat. ✓ Se va afișa din nou nivelul de bază. |
|  <p>Mod de operare de noapte</p> <p>Standard În timpul <i>Modului de operare de zi</i>, temperatura de confort setată va fi redusă intern, de către software, cu 2°C.</p> <p> O modificare a temperaturii de confort dorite determină aprinderea intermitentă a simbolului ☒ . Schimbarea temperaturii este preluată pentru funcționarea pe timp de zi. Ca urmare, software-ul calculează din nou temperatura redusă pentru modul de noapte.</p> <p>Confort, Control Controlul asupra <i>Reducerea temperaturii</i> setate în Meniul <i>Setări</i>.</p> | <ul style="list-style-type: none"> ➤ Confirmați selecția operată prin apăsare. ✓ Modul de operare de noapte este activat. ✓ Se va afișa din nou nivelul de bază. |

CES

ROU



SVK

| Descriere | Pași |
|----------------------------------------------------------------------------------------------------------------------------------------------------------------------------------------------------------------------------------------------------------------------------------------------------------------------------------------------------------------------------------------------------------------------|-----------------------------------------------------------------------------------------------------------------------------------------------------------------------------------------------------------------------------------------------------------------------------------------------------------------------------------------------------------------------------------------------------------------------------------------------------------------------------------------------------------------------------------------------------------------------------------------------------------------------------------------------------------------------------------------------------------------|
| <p> Operarea automată</p> <p>Standard, Confort Semnalul unui ceas sistem extern (de exemplu de la termostatul de cameră al modelului Control) activează modul de zi, respectiv noapte.</p> <p>Control Reglarea automată a temperaturii conform <i>Programului Confort</i> din Meniul <i>Setări</i>.</p> | <ul style="list-style-type: none"> ➤ Confirmați selecția operată prin apăsare. ✓ Modul automat este activat. ✓ Se va afișa din nou nivelul de bază. ✓ Control: Se va afișa scala temporală. |
| <p> Funcția vacanță Reducerea automată a <i>Temperaturii de vacanță</i> setată în Meniul <i>Setări</i>.</p> | <p>Activare</p> <ul style="list-style-type: none"> ➤ Confirmați selecția operată prin apăsare. ➤ Setati numărul de zile de vacanță prin rotirea butonului. ➤ Confirmați intrarea. ✓ Funcția de vacanță este activată imediat. ✓ Se va afișa din nou nivelul de bază. <p> O modificare ulterioară a temperaturii dorite va dezactiva funcția de concediu.</p> <p>Dezactivare</p> <ul style="list-style-type: none"> ➤ Observați cu atenția pașii descriși sub „Activare”. ➤ Stabiliți numărul de zile de concediu prin rotirea la 00. |

CES

ROU

SVK

| Descriere | Pași |
|---------------------------------------------------------------------------------------------------------------------------------------------------------------------------------------------------------------------------------------------------------------------------------------------------------------------------------------------------------------------------------------------------------------------------------------------------------------------------------------------------------|------------------------------------------------------------------------------------------------------------------------------------------------------------------------------------------------------------------------------------------------------------------------------------------------------------------------------------------------------------------------------------------------------------------------------------------------------------------------------------------------------------------------------------------------------------------------------------------------------------------------------------------------|
| <div data-bbox="118 190 197 270" data-label="Image"> </div> <p>Panou Lockout Acesta blochează corespunzător termostatul. Temperatura actuală și toate funcțiile active vor continua să fie afișate. Reglarea temperaturii dorite va fi stabilit și operarea va fi dezactivată.</p> | <p>Activarea</p> <ul style="list-style-type: none"> ➤ Confirmați selecția operată prin apăsare. ✓ Panoul Lockout este activat. ✓ Se va afișa simbolul . ✓ Se va afișa din nou nivelul de bază. <p>Dezactivarea</p> <ul style="list-style-type: none"> ➤ Apăsați și mențineți apăsat butonul rotativ pentru > 5 secunde. ✓ Simbolul  este dezactivat, operarea este acum din nou posibilă. |
| <div data-bbox="118 656 197 736" data-label="Image"> </div> <p>Deconectarea Deconectați termostatul de cameră. Termostatul este acum dezactivat. Funcțiile de protecție supapă și de protecție la îngheț rămân active.</p> <p>În cazul în care termostatul din camera de control a selectat programul de confort de la meniul <i>Meniu Setări</i>. În așteptarea semnalelor de comutare sunt transmise prin intermediul ieșirilor de regresie temperatură către controloarele conectate.</p> | <ul style="list-style-type: none"> ➤ Confirmați selecția operată prin apăsare. ✓ Toate funcțiile sunt dezactivate ✓ Se va afișa simbolul . ✓ Se afișează temperatura reală. <p>Comutarea</p> <ul style="list-style-type: none"> ➤ Apăsați butonul timp de > 5 secunde. ✓ Se va afișa din nou nivelul de bază. ✓ Toate funcțiile active sunt afișate. |
| <div data-bbox="118 1158 197 1239" data-label="Image"> </div> <p>Înapoi Ieșirea din Meniul.</p> | <ul style="list-style-type: none"> ➤ Confirmați selecția operată prin apăsare. ✓ Ecranul este situat la nivelul de bază. |

CES

ROU

SVK

4.2.2 Meniu Setări

În acest meniu, pot fi făcute setări avansate. În funcție de tipul de termostat al camerei, setările sunt prezentate corespunzător în grafice. Pentru mai multe informații, consultați următoarele pagini.



În cazul în care nu se execută nicio operațiune în continuare, ecranul revine în max. 30 sec. înapoi la nivelul de bază.

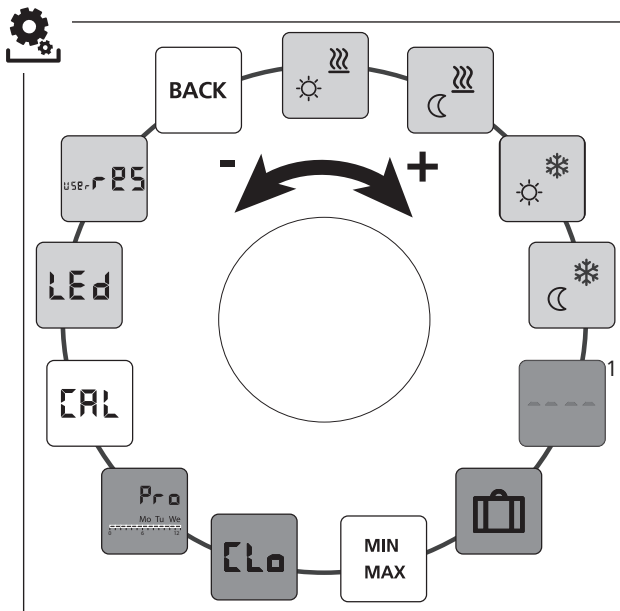

CES

ROU

SVK





Standard, Confort și Control

Doar Control

Confort, Control

¹Este afișat atunci când este conectat un senzor de podea extern.





- Apelați meniul prin apăsare.
- Selectați Meniul *Setări*.
- Prin apăsare se apelează meniul.
- Selectați setarea dorită.

| Descriere | Pas |
|--------------------------------------------------------------------------------------------------------------------------------------------------------------------------------------------------|------------------------------------------------------------------------------------------------------------------------------------------------------------------------------------------------------------------------------------------|
|  <p>Încălzire la temperatura confortabilă Reglarea temperaturii țintă pentru funcționarea de zi.</p> | <ul style="list-style-type: none"> ➤ Confirmați selecția operată prin apăsare. ➤ Reglați temperatura de referință. ➤ Confirmați intrarea apăsând. <p>✓ Ecranul este situat în meniul <i>Setări</i>.</p> |
|  <p>Încălzire cu temperatură redusă Setarea temperaturii de referință pentru modul de noapte.</p> | <ul style="list-style-type: none"> ➤ Confirmați selecția operată prin apăsare. ➤ Reglați temperatura de referință. ➤ Confirmați intrarea. <p>✓ Ecranul este situat în meniul <i>Setări</i>.</p> |
|  <p>Răcire cu temperatură de confort Reglarea temperaturii dorite pentru funcționarea de zi.</p> | <ul style="list-style-type: none"> ➤ Confirmați selecția operată prin apăsare. ➤ Reglați temperatura de referință. ➤ Confirmați intrarea. <p>✓ Ecranul este situat în meniul <i>Setări</i>.</p> |
|  <p>Răcire cu temperatură redusă Reglarea temperaturii dorite pentru funcționarea de noapte.</p> | <ul style="list-style-type: none"> ➤ Confirmați selecția operată prin apăsare. ➤ Reglați temperatura de referință. ➤ Confirmați intrarea. <p>✓ Ecranul este situat în meniul <i>Setări</i>.</p> |

CES

ROU

SVK

| Descriere | Pas |
|----------------------------------------------------------------------------------------------------------------------------------------------------------------------------------------------------------------------------------------------------------------------------------------------------------------------------------------------------------------------------------------------------------------------|-------------------------------------------------------------------------------------------------------------------------------------------------------------------------------------------------------------------------------------------------------------------------------------------------|
|  <p>Senzor extern pentru podea Reglarea temperaturii minime de podea.</p> <p> această funcție este afișată atunci când în Meniul <i>Service</i> sub Parametrul 040 este oferită posibilitatea conectării unui senzor extern de podea.</p> | <ul style="list-style-type: none"> ➤ Confirmați selecția operată prin apăsare. ➤ Efectuarea setarea. ➤ Confirmați intrarea. <p>✓ Ecranul luminează intermitent și este situat în meniul <i>Setări</i>.</p> |
|  <p>Temperatura de vacanță Setarea temperaturii dorite pentru <i>Funcția de vacanță</i> în Meniul <i>Funcții Life-Style</i> .</p> | <ul style="list-style-type: none"> ➤ Confirmați selecția operată prin apăsare. ➤ Reglați temperatura de referință. ➤ Confirmați intrarea. <p>✓ Ecranul este situat în meniul <i>Setări</i>.</p> |
|  <p>Limite de temperatură Reglarea temperaturii minime și maxime de referință.</p> | <ul style="list-style-type: none"> ➤ Confirmați selecția operată prin apăsare. ➤ Setati temperatura minimă. ➤ Confirmați intrarea. ➤ Setati temperatura maximă. ➤ Confirmați intrarea. <p>✓ Ecranul este situat în meniul <i>Setări</i>.</p> |
|  <p>Informații cu privire la timp Setarea ceasului și a datei.</p> | <ul style="list-style-type: none"> ➤ Confirmați selecția operată prin apăsare. ➤ Setati timpul (hh: mm) și ziua săptămânii rotind butonul rotativ și preluați setarea prin apăsare. <p>✓ Ecranul este situat în meniul <i>Setări</i>.</p> |

CES

ROU

SVK

| Descriere | Pas |
|--------------------------------------------------------------------------------------------------------------------------------------------------------------------------------------------------------------------------------------------------------------------------------------------------------------------------------------------------------------------------------------------------------------------------------------------------------------------------------------------------------------------------------------------------------------------------------------------------------------------------------------------------------------------------------------------------------------------------------------------------------------------------------------------------------------------------------------------------------------------------------------------------------------------------------------------------------------------------------------------------------------------------------------------------------------------------------------------------------------------------------------------------------------------------------------------------------------------------------------------------------------------------------------------------------------------------------------------------------------------------------------------------------------------------------------------------------------------------------------------------------------------------------------------------|-------------------------------------------------------------------------------------------------------------------------------------------------------------------------------------------------------------------------------------------------------------------------------------------------------------------------------------------------------------------------------------------------------------------------------------------------------------------------------------------------------------------------------------------------------------------------------------------|
| <div data-bbox="122 186 205 264" style="border: 1px solid black; padding: 5px; width: fit-content;">  </div> <p>Programul de confort În modul automat, există un control cu timpii de comutare ale programelor de confort:</p> <ul style="list-style-type: none"> • Săptămână (Lu–Dum) • Zile de lucru (Luni–Vin) • Zile de la sfârșitul săptămânii (Sâmb.-Dum.) • Zi (Luni, Marți, Mierc., Joi, Vin., Sâmb, Dum.) <p>Fiecare zi a săptămânii poate include patru timpii de comutare (P1 - P4). După atingerea orei de începere, se realizează reglarea la temperatura de confort. În afara timpilor de comutare, reglarea se face pe baza de temperatură redusă. Timpii pre-definiți de comutare ori pot fi personalizați:</p> <p>Lu - Vin: 6.00–8.00 15.00–22.00</p> <p>Sâmb - Dum: 8.00–22.00</p> <p>i Ștergeți timpul de conectare.</p> <ul style="list-style-type: none"> • Timpul configurat pentru pornire și oprire trebuie să fie identic pentru a putea șterge timpul de conectare (de ex. P3) (consultați pașii din dreapta). <p>i</p> <ul style="list-style-type: none"> • Modul automat trebuie să fie activat. • În <i>Meniul Setări</i> trebuie să setați temperatura de reducere și de confort. • Informațiile referitoare ora curentă trebuie să fie, de asemenea, stabilite. | <ul style="list-style-type: none"> ➤ Confirmați selecția operată prin apăsare. ✓ Ecranul -în prezentarea generală a programelor de confort, se afișează afișajul "zi". <ul style="list-style-type: none"> ➤ Găsiți și activați un program de confort. ➤ Selectați un timp de comutare. (P1 la P4) ➤ Setati începutul și sfârșitul, prin rotirea butonului, și apăsați. ➤ Comutați în program confort cu „BACK”. ➤ Setati alți timpii de comutare sau schimbați cu "BACK" în meniul <i>Setări</i>. |

CES

ROU



SVK

| Descriere | Pas | | | | | | | | | | |
|-----------------------------------------------------------------------------------------------------------------------------------------------------------------------------------------------------------------------------------------------------------------------------------------------------------------------------------------------------------------------------------------------------------------------------------------------------------------------------------------------------------------------------------------------------------------------------------------------------------------------------------------------------------------------------------------------------------------------------------------------------------------|----------------------------------------------------------------------------------------------------------------------------------------------------------------------------------------------------------------------------|-----|----|-----------|----|-----------|----|-----------|-----|-----------|-------------------------------------------------------------------------------------------------------------------------------------------------------------------------------------------------------------------------------|
| <ul style="list-style-type: none"> • Dacă termostatul de cameră este conectat pe modul automat, se efectuează o comutare între modul de funcționare de zi și cel de noapte, prin programele de confort. • Dacă un timp de conectare este integrat într-unul deja existent, sau dacă sunt doi timpi de conectare care se suprapun, cel existent va fi șters și cel mai recent va fi activat. | | | | | | | | | | | |
| <div data-bbox="73 573 151 646" style="border: 1px solid black; padding: 2px; display: inline-block;">Cal</div> <p>Corectarea temperaturii Dacă o măsurare este diferită de temperatura reală, eroarea internă se va corecta cu $\{\pm 2\}$ 2°C în trepte de 0,1°C.</p> <div data-bbox="73 739 125 797" style="border: 1px solid black; border-radius: 50%; padding: 2px; display: inline-block; text-align: center; width: 20px; height: 20px; line-height: 20px;">i</div> <p>Nu efectuați reglarea temperaturii în primele două ore după punerea în funcțiune.</p> | <ul style="list-style-type: none"> ➤ Confirmați selecția operată prin apăsare. ➤ Setati valoarea de corecție. ➤ Confirmați intrarea. <p>✓ Ecranul se găsește în Meniul <i>Setări</i>.</p> | | | | | | | | | | |
| <div data-bbox="73 860 151 933" style="border: 1px solid black; padding: 2px; display: inline-block;">LED</div> <p>Iluminarea ecranului Reglați luminozitatea ecranului în cinci pași:</p> <table border="0" style="width: 100%;"> <tr> <td style="width: 50%;">0</td> <td>Off</td> </tr> <tr> <td>25</td> <td>Treapta 1</td> </tr> <tr> <td>50</td> <td>Treapta 2</td> </tr> <tr> <td>75</td> <td>Treapta 3</td> </tr> <tr> <td>100</td> <td>Treapta 4</td> </tr> </table> <div data-bbox="73 1137 125 1195" style="border: 1px solid black; border-radius: 50%; padding: 2px; display: inline-block; text-align: center; width: 20px; height: 20px; line-height: 20px;">i</div> <p>Ecranul de setare este semnalat prin scara de timp..</p> | 0 | Off | 25 | Treapta 1 | 50 | Treapta 2 | 75 | Treapta 3 | 100 | Treapta 4 | <ul style="list-style-type: none"> ➤ Confirmați selecția operată prin apăsare. ➤ Reglați luminozitatea ecranului. ➤ Confirmați intrarea. <p>✓ Apare Meniul <i>Sunt afișate setările</i>.</p> |
| 0 | Off | | | | | | | | | | |
| 25 | Treapta 1 | | | | | | | | | | |
| 50 | Treapta 2 | | | | | | | | | | |
| 75 | Treapta 3 | | | | | | | | | | |
| 100 | Treapta 4 | | | | | | | | | | |

CES

ROU

SVK

| Descriere | Pas |
|--------------------------------------------------------------------------------------------------------------------------------------------------------------------------------------------|----------------------------------------------------------------------------------------------------------------------------------------------------------------------------------------------------------------------------------------------------------------------------------------------------------------------------------------------------------------------------------------------------------------------------------------------------------------------------|
|  <p>Setări din fabrică Reveniți la setările din fabrică. Toate setările sunt resetate.</p> | <ul style="list-style-type: none"> ➤ Confirmați selecția operată prin apăsare. ➤ Pentru a reseta, selectați intrarea „Yes” (Da). ➤ Apăsați butonul 5 sec. ✓ Acesta va fi repornit. Se va afișa din nou, la final, nivelul de bază. <div style="background-color: #e0e0e0; padding: 5px;">  <p>Mențiunea „No” (Nu) anulează operația.</p> </div> |
|  <p>Înapoi Ieșiți din meniu.</p> | <ul style="list-style-type: none"> ➤ Confirmați selecția operată prin apăsare. ✓ Se afișează nivelul de bază. |

CES

ROU

SVK

4.2.3 Meniu Service



ATENȚIE

Daune la sistem!

Configurații incorecte pot cauza defecțiuni și avarii la sistem.

➤ Setările pot fi efectuate numai de către specialiști autorizați.



Termostat de cameră confort și control!

Setările corespunzătoare ale parametrilor sistemului pot reprezenta o ajustare optimă a întregului sistem. Pentru a preveni o configurație defectă, acest meniu este protejat de un cod PIN de 4 cifre (implicit: 1234).

- Apelați meniul apăsând.
- Selectați Meniul *Parametrii*.
- Prin reapăsare, apelați din nou meniul.
- Selectați elementul de meniu „Cod”
- Activați pentru introducerea codului PIN, apăsând.

- Introduceți codul PIN de 4 cifre (implicit: 1234). Selectați cifre individuale prin rotirea butonului și apăsați pentru a confirma.
- Porniți prin activarea funcției „PAR”.
- Selectați din cifre individuale numărul parametrului respectiv prin rotirea butonului și apăsând.
- Activați intrarea prin selectarea „SET” și apăsați.
- Efectuați setarea conform listei de parametri de mai jos.
- Reveniți cu 2 x „BACK” la nivelul de bază.





În cazul în care nu se execută nicio operațiune în continuare, ecranul revine în max. 30 de secunde înapoi la nivelul de bază.

CES

ROU

SVK

| Nr. | Descriere | Setare |
|-----|--------------------------------------------------------------------------------------------------------------------------------------------------------------------------------------------------------------------------------------------------------------------------------------------------------------------------------------------------------------------------------------|----------------------------------------------------------------------------------------------|
| 010 | <p>Sistem de încălzire Setați tipul sistemului de încălzire existent:</p> <ul style="list-style-type: none"> • Încălzire prin pardoseală standard (FBH St.) • Încălzire prin pardoseală-consum redus de energie (FBH NE) • Radiator (RAD) • Convector pasiv (KON pas) • Convector activ (KON act) | 0 = FBH St. 1 = FBH NE 2 = RAD 3 = KON pas 4 = KON akt <i>Standard: 0</i> |
| 020 | <p>Blocați răcirea Dezactivează răcirea.</p> | 0 = activat 1 = deactivat <i>Standard: 0</i> |
| 030 | <p>Blocare panou Protejează dezactivarea prin blocarea funcționării printr-un cod PIN.</p> | 0 = deactivat 1 = activat <i>Standard: 0</i> |

| Nr. | Descriere | Setare |
|-----|-----------------------------------------------------------------------------------------------------------------------------------------------------------------------------------------------------------------------------------------------------------------------------------------------------------------------------------------------------------------------------------------------------------------------------------------------------------------------------------------------------------------------------------------------------------------------------------------------------|------------------------------------------------------------------------------------------------------------------------------------------------------|
| 031 | <p>Blocare operare prin PIN Setează PIN pentru parametrul 30.</p> <p> Dacă PIN-ul nu este cunoscut.</p> <ul style="list-style-type: none"> ➤ Deconectați dispozitivul. ➤ Țineți apăsat butonul și reconectați electric până când versiunea software apare pe afișaj și se oprește din nou. ➤ Apăsați din nou butonul rotativ până când simbolul  dispăre. | <p>0 ... 9999 <i>Standard: 0000</i></p> |
| 032 | <p>Funcționare limitată Comutarea întrerupătorului de operare RBG între „Standard” și „Restricționat”.</p> | <p>0 = deactivat 1 = activat <i>Standard: 0</i></p> |
| 040 | <p>Senzor extern (doar răcire) Înregistrarea unui senzor nou extern de cameră sau podea sau a unui senzor pentru punctul de condensare (TPS). Înregistrarea unui senzor de cameră (1) va deactiva senzorul intern. Dacă un senzor de podea (2) este utilizat, temperatura minimă la sol poate fi setată via meniul Configurare (Settings), cu funcția „Senzor extern de podea” (External floor sensor).</p> <p> Un senzor de podea (2) poate fi utilizat numai în modul „Încălzire” (Heating).</p> | <p>0 = fără senzor extern 1 = senzor de cameră 2 = senzor de podea 3 = senzor pentru punctul de condensare</p> <p><i>Standard: 0</i></p> |
| 041 | <p>Corecția temperaturii actuală a senzorului extern (doar în modul Control) Corectează o măsurare diferită de temperatura reală.</p> | <p>-2 ... +2 °C <i>Standard: 0 °C</i></p> |

CES

ROU

SVK

| Nr. | Descriere | Setare |
|-----|--------------------------------------------------------------------------------------------------------------------------------------------------------------------------------------------------------------------------------------------------------------------------------------------------------------------------------------------|----------------------------------------------------------------|
| 042 | <p>Conversia senzorului punctului de condensare (doar Control) Inversează direcția de control a senzorului punctului de condensare înregistrat pe dispozitiv. NO = Deschis în mod normal (Normally Open) NC = Închis în mod normal (Normally Closed)</p> | 0 = NC 1 = NO <i>Standard: 0</i> |
| 050 | <p>Durata luminii de fundal Reprezintă durata în care ecranul este iluminat în continuare pentru operația de afișare.</p> | 0 ... 30 sec. in 5 Sec. Pași <i>Standard: 15 sec</i> |
| 090 | <p>Semnalizarea ieșirii de comutare Indică controlul actuatorilor printr-un simbol de încălzire sau răcire iluminat intermitent..=</p> | 0 = deactivat 1 = activat <i>Standard: 1</i> |
| 110 | <p>Mod de operare al ieșirii de comutare Dacă efectul dorit de acționare trebuie ajustat:</p> <ul style="list-style-type: none"> • Normal închis (NC) • Normal deschis (NO) | 0 = NC 1 = NO <i>Standard: 0</i> |
| 161 | <p>Temperatura de protecție la îngheț Activează protecția la îngheț când temperatura scade sub temperatura setată.</p> | 5 ... 10 °C <i>Standard: 5</i> |
| 170 | <p>Funcțiile Smart Start/Smart Stop (doar pentru modul Control) Se autoinstruiește pentru a prelua temperatura camerei.</p> | 0 = deactivat 1 = activat <i>Standard 1</i> |
| 190 | <p>Funcția de protecție supapă Deschiderea ciclică a supapei este necesară pentru a preveni griparea.</p> | 0 ... 28 zile <i>Standard: 14</i> |
| 191 | <p>Perioada de acționare a supapei Timp de acționare a actuatorului pentru a îndeplini funcția de protecție a supapei.</p> | 0 ... 10 min <i>Standard: 5 min</i> |

CES

ROU

SVK

5 Funcțiile de Confort și Protecție

5.1 Funcțiile de Confort

Pentru confortul utilizatorului, termostatul de cameră conține funcții pentru a regla temperatura.

5.1.1 Funcțiile Smart Start/Smart Stop

Doar la regulatorul temperaturii camerei, în modul Control

Funcțiile Smart Start/Smart Stop (Parametru 170) calculează automat timpul necesar de rulare ce permite pregătirea temperaturii de confort setată la începutul și la sfârșitul timpului de rulare al programului Confort.

CES

ROU

SVK

5.1.2 Change Over Încălzire/Răcire

Regulator temperatură cameră, modul Confort, Control

Funcția Change Over comută întregul sistem în funcție de semnalul extern, între Încălzire și Răcire.

5.1.3 Mod restricționat

Modul restricționat vă permite doar modificarea temperaturii de referință.

Activați modul



Pentru comenzile de tip standard, activarea modului restricționat este posibilă numai din fabricație.

Pentru comenzile Comfort și Control, activarea este posibilă după cum urmează:

- Activați parametrul 032 din meniul Serviciu (valoare: 1).



Modul de funcționare înainte de repornire este preluat pentru operația restricționată.

- Deconectați dispozitivul.
- Restaurați tensiunea.
- ✓ Modul restricționat este activat.

Mod dezactivat (Confort, Control)

- Deconectați dispozitivul.
- Țineți apăsat butonul și reconectați electric până când versiunea software apare pe afișaj și dispare din nou.
- Dezactivați parametrul 032 din meniul Serviciu (valoare: 0).
- ✓ Aparatul funcționează permanent în modul standard.

Dezactivați temporar modul actual (standard, confort, control)

Modul restricționat poate fi temporar dezactivat pentru a utiliza sau dezactiva funcțiile blocate ale dispozitivului în acest timp. După o întrerupere a alimentării dispozitivului, modul restricționat este reactivat.

- Deconectați dispozitivul.
- Țineți apăsat butonul și reaplicați tensiunea până când versiunea software apare pe afișaj și dispare din nou.
- ✓ Dispozitivul este temporar în modul standard până la următoarea întrerupere a alimentării.

5.2 Funcții de protecție

Regulatorul temperaturii de cameră dispune de dispozitive de protecție pentru evitarea daunelor la întregul sistem.

5.2.1 Funcțiile de protecție supapă

În perioadele fără control al supapei (de exemplu, în afara sezonului de încălzire), toate supapele sunt deschise ciclic. Aceasta este o setare a supapei ce previne blocarea sa (parametrul 190 și 191).

5.2.2 Funcția de protecție la îngheț



Funcția antiîngheț este activă doar dacă funcția lifestyle „Comutator OPRIT”  este setată.

CES

ROU

SVK

Când funcția de lifestyle „Comutator OPRIT” este setată, termostatul din cameră are o funcție antiîngheț (parametrul 161). Atunci când temperatura scade sub temperatura de protecție antiîngheț, toate actuatorile conectate sunt activate în funcție de parametrizarea NC / NO, iar robinetele sunt deschise.

5.2.3 Detectare punct de condensare (RD x5203-60 only)

Pentru a putea măsura punctul de condensare, trebuie să fie conectat un senzor pentru punctul de condensare (TPS) la termostatul încăperii și parametrizat prin parametrul 040.

CES

ROU

SVK



Dacă modul de operare „Răcire” este activ și un senzor de punct de condensare este conectat și parametrizat, ieșirea actuatorului trebuie activată resp. dezactivată, în funcție de parametrul 110.

Dacă condensarea este detectată de un senzor de punctul de condensare conectat, „Cooling” (❄️) clipește pe afișaj și afișarea temperaturii reale (88.8) alternează cu afișajul „OPRIT”.

6 Întreținere

6.1 Rezolvarea problemelor

| Afișare | Semnificație | Posibilă soluție |
|----------------------------------------------------------------------------------|----------------------------------------------------------------------------------------------------------|-----------------------------------------------------------------------------------------------------------------------------------------------------------------------------------------------------------------------------------------------------------------------------------------------------------------------------------------------------------------------------------------------------------------------------------------------------------------------------------------------------------------------|
|  | Senzor extern/ intern de măsurare de măsurare a temperaturii a fost și-a depășit limitele | <p>Senzor intern/Senzor de cameră</p> <ul style="list-style-type: none"> • Îndepărtați sursele de căldură externe din imediata vecinătate și așteptați până când senzorul s-a răcit. • Repoziționați senzorul de cameră, dacă este necesar. • Verificați termostat de cameră/senzorul de cameră și înlocuiți, dacă este necesar. <p>Senzorul de podea</p> <ul style="list-style-type: none"> • Verificați senzorul de podea și, la nevoie, înlocuiți-l. |
| 0004 | Eroare senzor extern (senzor de camera/pardo-seală) | <ul style="list-style-type: none"> • Niciun senzor extern nu e conectat. • Restabiliți setările din fabrică. • Dezactivați senzorul extern în <i>Meniul Service</i> la Parametrul 040. • Verificați senzorul extern și la nevoie înlocuiți-l. |
| 0010 | Eroare senzor intern | <ul style="list-style-type: none"> • Restabiliți setările din fabrică. • Verificați termostatul de cameră și la nevoie înlocuiți-l. |

6.2 Curățarea

Pentru operațiunile de curățare folosiți o cârpă uscată, moale, fără solvenți.

Acest manual este protejat prin copyright. Toate drepturile rezervate. Acesta nu poate fi reprodus, redus sau transmis în orice formă, în totalitate sau în parte, fără acordul prealabil al producătorului, fie mecanic fie electronic.

Obsah

| | |
|-----------------------------------------------|-----------|
| 1 O tomto návode | 53 |
| 1.1 Platnosť, uchovávanie a postúpenie návodu | 53 |
| 1.2 Symboly | 53 |
| 2 Bezpečnosť | 53 |
| 2.1 Všeobecné bezpečnostné pokyny | 54 |
| 2.2 Použitie podľa určenia | 54 |
| 3 Prehľad zariadenia | 55 |
| 4 Obsluha | 56 |
| 4.1 Nastavenie žiadanej teploty | 56 |
| 4.2 Navigácia a nastavenia | 56 |
| 4.2.1 Ponuka funkcií Life-Style | 57 |
| 4.2.2 Ponuka nastavenia | 61 |
| 4.2.3 Ponuka servis | 67 |
| 5 Funkcie Komfort a ochranné funkcie | 71 |
| 5.1 Funkcie Komfort | 71 |
| 5.1.1 Funkcia Smart Start/Smart Stop | 71 |
| 5.1.2 Change Over kúrenie/chladienie | 71 |
| 5.1.3 Obmedzená obsluha | 71 |
| 5.2 Ochranné funkcie | 72 |
| 5.2.1 Funkcia ochrany ventilu | 72 |
| 5.2.2 Funkcia protimrazovej ochrany | 72 |
| 5.2.3 Meranie rosného bodu (len RD x5203-60) | 73 |
| 6 Údržba | 73 |
| 6.1 Odstraňovanie porúch | 73 |
| 6.2 Čistenie | 75 |

CES

ROU

SVK

1 O tomto návode

1.1 Platnosť, uchovávanie a postúpenie návodu

Tento návod platí pre regulátor priestorovej teploty pre typy

- RD 40203-10 – Standard 24 V,
- RD 20203-10 – Standard 230 V,
- RD 45203-40 – Komfort 24 V,
- RD 25203-40 – Komfort 230 V,
- RD 45203-60 – Control 24 V,
- RD 25203-60 – Control 230 V.

Návod obsahujú informácie, ktoré sú potrebné na obsluhu zariadení. Na účely rozlíšenia medzi jednotlivými typmi sa regulátory priestorovej teploty označujú ako „Standard“, „Komfort“ a „Control“. Predtým, ako začnete so zariadeniami pracovať, musíte si tento návod prečítať úplne a dôkladne. Návod sa musí uschovať a odovzdať ďalším používateľom. Tento návod a súvisiaci návod na inštaláciu si môžete prezrieť a stiahnuť na stránke www.ezr-home.de.

1.2 Symboly

V tomto návode sa používajú nasledujúce symboly:



Značka nebezpečenstva: Označuje nebezpečenstvo



Informácia: Označuje dôležitú alebo užitočnú informáciu



Aktívna činnosť používateľa

Výsledok pochádzajúci z činnosti



Zoznam bez pevného poradia

1., 2.

Zoznam s pevným poradím

CES

ROU

SVK

2 Bezpečnosť

2.1 Všeobecné bezpečnostné pokyny

Regulátor priestorovej teploty riadi priamo alebo prostredníctvom pripojovacej jednotky termické servopohony v systéme regulácie jednotlivých priestorov. V závislosti od vyhotovenia je vhodný pre komponenty 24 V alebo 230 V. Zariadenie slúži na

- pevnú inštaláciu,
- meranie skutočnej teploty (priestorovej teploty),
- nastavenie žiadanej teploty (príjemnej teploty),
- reguláciu skutočnej teploty riadením servopohonov v režime kúrenia (Standard) alebo režime kúrenia/chladenia (Komfort, Control) v priradenej oblasti,
- pripojenie externého snímača (Control).

Akékoľvek iné použitie, zmeny a rekonštrukcie sú výslovne zakázané a vedú k nebezpečenstvám, za ktoré výrobca nenesie zodpovednosť.

2.2 Použitie podľa určenia

Aby ste predišli nehodám s úrazmi a škodami na majetku, musia byť dodržané všetky bezpečnostné pokyny v tomto návode.

- Zariadenie môže otvárať iba autorizovaný odborník v stave bez napätia.
- Pred otvorením vypnite sieťové napätie a zabezpečte ho proti náhodnému zapnutiu.
- Zariadenie používajte iba v bezchybnom technickom stave.
- Dodržiavajte medze výkonu zariadenia a podmienky prostredia.
- Toto zariadenie nesmie používať ani na ňom pracovať žiadna

osoba (vrátane detí) s obmedzenými fyzickými, psychickými alebo mentálnymi schopnosťami, nedostatočnými skúsenosťami alebo znalosťami. Ak je to potrebné, na tieto osoby musí dohliadať osoba zodpovedná za ich bezpečnosť alebo im dávať pokyny, ako používať výrobok.

- Zabezpečte, aby sa s výrobkom nehrali deti. V prípade potreby dohliadajte na deti.
- V prípade núdze vypnite celú reguláciu jednotlivých priestorov.

3 Prehľad zariadenia

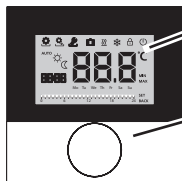











Displej

Otočný gombík s mechanikou otáčania a stlačenia a jemným rastrom

CES

ROU

SVK

| Regulátor priestorovej teploty | | | | | |
|------------------------------------------------------------------------------------|-----------------------------------------------------------------------------------|----------------------------|--------|----------------------------------------|--|
| Typ | Symbol | Význam | Symbol | Význam | |
| Standard Komfort Control |  | Ponuka funkcií Li-fe-Style | °C | Jednotka teploty | |
| |  | Ponuka nastavenia | 88.8 | Žiadaná/skutočná teplota | |
| |  | Kúrenie | MIN | Minimálna teplota | |
| |  | Blokovanie obsluhy | MAX | Maximálna teplota | |
| |  | Vypnutie | SET | Vykonať/potvrdiť zadanie | |
| | AUTO | Automatická prevádzka | CL | Korekcia merania skutočnej teploty | |
| |  | Denná prevádzka | BACK | Späť | |
| |  | Nočná prevádzka | | | |
| |  | Ponuka servis | LED | Osvetlenie displeja | |
| |  | Chladenie | USE-PS | Nastavenia z výrobného závodu | |
| |  | Funkcia dovolenky | CLo | Časové údaje | |
| | 8888 | Čas | Pro | Programy Komfort | |
| | Mo – Su | Pracovný deň | ---- | Minimálna teplota podlahy ¹ | |
|  | Časová stupnica | | | | |

¹Zobrazí sa, keď sa prihlási externý podlahový snímač.

4 Obsluha



VÝSTRAHA

Ohrozenie života pri prehltnutí!

Otočný gombík je odnímateľný, deti ho môžu prehltnúť.

➤ Otočný gombík uchovávajte mimo dosahu detí.

4.1 Nastavenie žiadanej teploty



Otáčaním otočného gombíka doprava alebo doľava nastavíte žadanú teplotu. Otočením doľava sa teplota zníži, doprava sa zvýši.



Regulátory priestorovej teploty Komfort a Control

Pre dennú a nočnú prevádzku je možné uložiť príjemné teploty. Manuálnu alebo automatickú zmenu medzi dennou a nočnou prevádzkou vyvolá reguláciu na uložení teplotu. Nezávisle na aktiovovanom druhu prevádzky žiadajú hodnotu je možné meniť otočným gombíkom. Viac informácií obsahuje kapitola *ponuka funkcie Life-Style*.

CES

ROU

SVK

4.2 Navigácia a nastavenia

Navigácia a nastavenie regulátora priestorovej teploty sa vykonáva otočným gombíkom:



Stlačením otočného gombíka sa vyvolajú ponuky, aktivujú sa alebo deaktivujú funkcie a preberajú sa nastavenia.



Otáčaním otočného gombíka sa vykonajú nastavenia ako aj výber ponuky a funkcie.

Pre navigáciu a nastavenia sú k dispozícii základná úroveň a rôzne ponuky:

Základná úroveň

Všetky regulátory priestorovej teploty zobrazujú na základnej úrovni aktuálnu skutočnú teplotu a aktívne funkcie. Control má tiež funkciu hodín.

Výber ponuky

Dostupné ponuky závisia od vyhotovenia regulátora priestorovej teploty.



Funkcie Life-Style (Standard, Komfort, Control)

Obsahujú všetky dôležité základné funkcie.



Nastavenia (Standard, Komfort, Control)

Obsahujú rozšírené funkcie a množstvo možností nastavenia.

CES

ROU

SVK



Servis (Komfort, Control)

Obsahuje rôzne parametre systému. Príslušné nastavenia umožňujú optimálne zosúladienie celého systému.



Spät

Ukončí výber z ponuky a vráti sa na základnú úroveň.



- Vybratá ponuka alebo funkcia je zobrazená blížiacim symbolom.
- Ak sa nevykonáva žiadna ďalšia obsluha, zobrazenie sa po 5 sekundách vráti na základnú úroveň.

4.2.1 Ponuka funkcií Life-Style

V tomto menu sa nastavujú funkcie Life-Style. V závislosti od vyhotovenia regulátora priestorovej teploty sú dostupné nastavenia zobrazené na obrázku. Nasledujúce stránky obsahujú ďalšie informácie.



- Pri výbere druhu prevádzky (denná, nočná, automatická prevádzka) k dispozícii sú len neaktívne druhy prevádzky.
- Ak sa nevykonáva žiadna ďalšia obsluha, zobrazenie sa po max. 30 sekundách vráti na základnú úroveň.

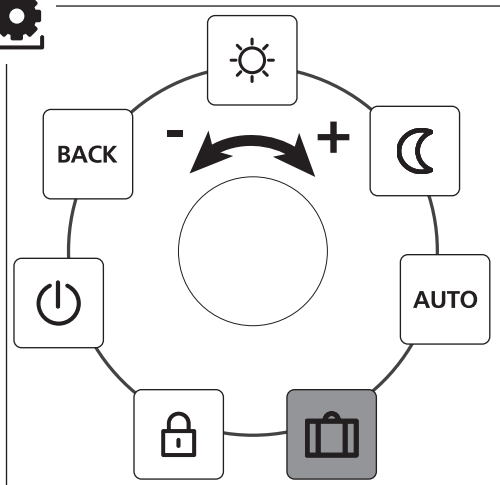

CES

ROU





SVK

Standard, Komfort a Control

len Control

- Stlačením tlačidla vyvoláte výber ponuky.
- Vyberte ponuku *Funkcie Life-Style*.
- Opätovným stlačením vyvoláte ponuku.



➤ Vyberte požadovanú funkciu.

| Popis | Kroky |
|-------------------------------------------------------------------------------------------------------------------------------------------------------------------------------------------------------------------------------------------------------------------------------------------------------------------------------------------------------------------------------------------------------------------------------------------------------------------------------------------------------------------------------------------------------------------------------------------------------------------------------------------------------------------------------------------|-----------------------------------------------------------------------------------------------------------------------------------------------------------------|
|  <p>Denná prevádzka</p> <p>Standard Regulácia na nastavenú žiadanú teplotu.</p> <p>Komfort, Control Regulácia na nastavenú <i>prijemnú teplotu</i> v ponuke <i>Nastavenia</i>.</p> | <ul style="list-style-type: none"> ➤ Výber potvrdíte stlačením. ✓ Denná prevádzka je aktivovaná. ✓ Zobrazí sa základná úroveň. |
|  <p>Nočná prevádzka</p> <p>Standard Počas <i>dennej prevádzky</i> nastavená žiadaná teplota sa interne zníži programom o 2 °C .</p> <p> Pri zmene žiadanej hodnoty bliká symbol . Zmena teploty sa preberie pre dennú prevádzku. Program potom znova prepočíta zníženú teplotu pre nočnú prevádzku.</p> <p>Komfort, Control Regulácia na nastavenú <i>zníženú teplotu</i> v ponuke <i>Nastavenia</i>.</p> | <ul style="list-style-type: none"> ➤ Výber potvrdíte stlačením. ✓ Nočná prevádzka je aktivovaná. ✓ Zobrazí sa základná úroveň. |

CES

ROU







SVK

| Popis | Kroky |
|------------------------------------------------------------------------------------------------------------------------------------------------------------------------------------------------------------------------------------------------------------------------------------------------------------------------------------------------------------------------------------------------------------------------------------------------------------------------------------------------------------------------------------------------------------------------------------------------------------|------------------------------------------------------------------------------------------------------------------------------------------------------------------------------------------------------------------------------------------------------------------------------------------------------------------------------------------------------------------------------------------------------------------------------------------------------------------------------------------------------------------------------------------------------------------------------------------------------------------------------------------------------------------------------------------------------------------------------------------------------------------------------------------------------------------------------------------------------------------------------------------------------------------------------------------------------------------------------------------------------------------------------------------------------------------------------------------------------------------------------------------------------------------------------------------------------|
| <div data-bbox="89 186 166 259" style="border: 1px solid black; padding: 5px; display: inline-block; margin-bottom: 10px;">AUTO</div> <p data-bbox="184 179 487 208">Automatická prevádzka</p> <p data-bbox="89 273 325 302">Standard, Komfort</p> <p data-bbox="89 304 544 397">Signál z externých systémových hodín (napr. z regulátora priestorovej teploty) aktivuje dennú alebo nočnú prevádzku.</p> <p data-bbox="89 412 184 441">Control</p> <p data-bbox="89 442 522 535">Automatická regulácia teploty podľa <i>programov Komfort</i> v ponuke <i>Nastavenia</i>.</p> | <ul style="list-style-type: none"> <li data-bbox="609 179 881 237">➤ Výber potvrdíte stlačením. <li data-bbox="562 238 905 297">✓ Automatická prevádzka je aktivovaná. <li data-bbox="562 298 829 356">✓ Zobrazí sa základná úroveň. <li data-bbox="562 358 881 426">✓ Control: Na displeji sa zobrazí časová stupnica. |
| <div data-bbox="89 594 166 666" style="border: 1px solid black; padding: 5px; display: inline-block; margin-bottom: 10px;"></div> <p data-bbox="184 586 425 615">Funkcia dovolenky</p> <p data-bbox="184 617 544 710">Automatický pokles na nastavenú <i>dovolenkovú teplotu</i> v ponuke <i>Nastavenia</i>.</p> | <p data-bbox="562 586 715 615">Aktivovanie</p> <ul style="list-style-type: none"> <li data-bbox="609 617 881 675">➤ Výber potvrdíte stlačením. <li data-bbox="609 677 891 735">➤ Otáčaním nastavte počet dní dovolenky. <li data-bbox="609 736 853 765">➤ Potvrďte zadanie. <li data-bbox="562 767 850 825">✓ Funkcia dovolenky sa aktivuje okamžite. <li data-bbox="562 827 829 895">✓ Zobrazí sa základná úroveň. <div data-bbox="562 918 912 1011" style="background-color: #e0e0e0; padding: 10px; margin-top: 10px;"> <div data-bbox="562 918 614 972" style="border: 1px solid black; border-radius: 50%; padding: 5px; display: inline-block; margin-right: 5px;"></div> <p data-bbox="632 918 912 1011">Následná zmena žiadanej teploty deaktivuje funkciu dovolenky.</p> </div> <p data-bbox="562 1071 743 1100">Deaktivovanie</p> <ul style="list-style-type: none"> <li data-bbox="609 1102 905 1180">➤ Dodržiavajte pokyny uvedené v časti „Aktivovanie“. <li data-bbox="609 1182 888 1282">➤ Otáčaním nastavte počet dní dovolenky na 00. |

CES

ROU

SVK

| Popis | Kroky |
|----------------------------------------------------------------------------------------------------------------------------------------------------------------------------------------------------------------------------------------------------------------------------------------------------------------------------------------------------------------------------------------------------------------------------------------------------------------------------------------------------------------|--------------------------------------------------------------------------------------------------------------------------------------------------------------------------------------------------------------------------------------------------------------------------------------------------------------------------------------------------------------------------------------------------------------------------------------------------------------------------------------------------------------------------------------------------------------------------------|
|  <p>Blokovanie obsluhy Blokuje regulátor priestorovej teploty. Naďalej sa zobrazuje skutočná teplota a všetky aktívne funkcie, nastavenie žiadanej teploty a obsluha sa deaktivujú.</p> | <p>Aktivovanie</p> <ul style="list-style-type: none"> ➤ Výber potvrďte stlačením. ✓ Blokovanie obsluhy je aktivované. ✓ Zobrazí sa symbol . ✓ Zobrazí sa základná úroveň. <p>Deaktivovanie</p> <ul style="list-style-type: none"> ➤ Stlačte otočný gombík na > 5 sekúnd. ✓ Symbol  sa deaktivuje, obsluha je znova možná. |
|  <p>Vypnutie Vypne regulátor priestorovej teploty. Regulácia teploty sa vypne. Ochranné funkcie ochrany ventilov a ochrana proti mrazu zostávajú aktívne.</p> <p>Regulátor priestorovej teploty Control ďalej vyhodnocuje programy Komfort uvedené v <i>ponuke Nastavenia</i>. Nevybavené spínacie signály sa prenášajú na pripojené regulátory prostredníctvom výstupu zníženia teploty.</p> | <ul style="list-style-type: none"> ➤ Výber potvrďte stlačením. ✓ Všetky funkcie sa deaktivujú ✓ Zobrazí sa symbol . ✓ Zobrazí sa skutočná teplota. <p>Zapnutie</p> <ul style="list-style-type: none"> ➤ Stlačte otočný gombík na > 5 sekúnd. ✓ Zobrazí sa základná úroveň. ✓ Zobrazia sa všetky aktívne funkcie. |
|  <p>Spät ponuku.</p> | <ul style="list-style-type: none"> ➤ Výber potvrďte stlačením. ✓ Zobrazenie je na základnej úrovni. |

CES

ROU

SVK

4.2.2 Ponuka nastavenia

V tejto ponuke môžete vykonať rozšírené nastavenia. V závislosti od typu regulátora priestorovej teploty sú dostupné nastavenia zobrazené na obrázku. Nasledujúce stránky obsahujú ďalšie informácie.



Ak sa nevykonáva žiadna ďalšia obsluha, zobrazenie sa po max. 30 sekundách vráti na základnú úroveň.

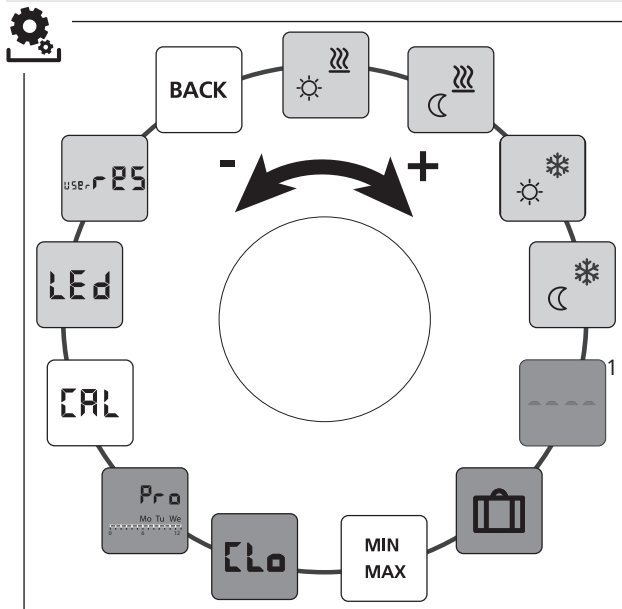

 Standard, Komfort a Control

 len Control

 Komfort, Control



CES

ROU

SVK

¹Zobrazí sa, keď sa prihlási externý podlahový snímač.





- Stlačením tlačidla vyvoláte výber ponuky.
- Vyberte ponuku *Nastavenia*.
- Opätovným stlačením vyvoláte ponuku.
- Vyberte požadované nastavenie.

| Popis | Kroky |
|----------------------------------------------------------------------------------------------------------------------------------------------------------------------------------|--------------------------------------------------------------------------------------------------------------------------------------------------------------------------------------------------------------|
|  <p>Prijemná teplota kúrenie Nastavenie žiadanej teploty pre dennú prevádzku.</p> | <ul style="list-style-type: none"> ➤ Výber potvrďte stlačením. ➤ Nastavte žiadajú teplotu. ➤ Zadanie potvrďte stlačením. <p>✓ Zobrazenie je v ponuke <i>Nastavenia</i>.</p> |
|  <p>Znížená teplota kúrenie Nastavenie žiadanej teploty pre nočnú prevádzku.</p> | <ul style="list-style-type: none"> ➤ Výber potvrďte stlačením. ➤ Nastavte žiadajú teplotu. ➤ Potvrďte zadanie. <p>✓ Zobrazenie je v ponuke <i>Nastavenia</i>.</p> |
|  <p>Prijemná teplota chladenie Nastavenie žiadanej teploty pre dennú prevádzku.</p> | <ul style="list-style-type: none"> ➤ Výber potvrďte stlačením. ➤ Nastavte žiadajú teplotu. ➤ Potvrďte zadanie. <p>✓ Zobrazenie je v ponuke <i>Nastavenia</i>.</p> |
|  <p>Znížená teplota chladenie Nastavenie žiadanej teploty pre nočnú prevádzku.</p> | <ul style="list-style-type: none"> ➤ Výber potvrďte stlačením. ➤ Nastavte žiadajú teplotu. ➤ Potvrďte zadanie. <p>✓ Zobrazenie je v ponuke <i>Nastavenia</i>.</p> |

CES

ROU

SVK

| Popis | Kroky |
|----------------------------------------------------------------------------------------------------------------------------------------------------------------------------------------------------------------------------------------------------------------------------------------------------------------------------------------------------------------------------------------|---------------------------------------------------------------------------------------------------------------------------------------------------------------------------------------------------------------------------------------------------------------------------|
|  <p>Externý podlahový snímač Nastavenie minimálnej teploty podlahy.</p> <p> Táto funkcia sa zobrazí, keď v ponuke <i>Servis</i> pod parametrom 040 je uvedené pripojenie externého podlahového snímača.</p> | <ul style="list-style-type: none"> ➤ Výber potvrdíte stlačením. ➤ Nastavte. ➤ Potvrdte zadanie. <p>✓ Zobrazenie bliká a je v ponuke <i>Nastavenia</i>.</p> |
|  <p>Dovolenková teplota Nastavenie žiadanej teploty pre <i>funkciu dovolenky</i> v ponuke <i>funkcie Life-Style</i>.</p> | <ul style="list-style-type: none"> ➤ Výber potvrdíte stlačením. ➤ Nastavte žiadanú teplotu. ➤ Potvrdte zadanie. <p>✓ Zobrazenie je v ponuke <i>Nastavenia</i>.</p> |
|  <p>Obmedzenie teploty Nastavenie minimálnej a maximálnej nastaviteľnej žiadanej teploty.</p> | <ul style="list-style-type: none"> ➤ Výber potvrdíte stlačením. ➤ Nastavte minimálnu teplotu. ➤ Potvrdte zadanie. ➤ Nastavte maximálnu teplotu. ➤ Potvrdte zadanie. <p>✓ Zobrazenie je v ponuke <i>Nastavenia</i>.</p> |
|  <p>Časové údaje Nastavenie času a dňa v týždni.</p> | <ul style="list-style-type: none"> ➤ Výber potvrdíte stlačením. ➤ Otáčaním nastavte čas (hh: mm) a deň v týždni a preberte stlačením. <p>✓ Zobrazenie je v ponuke <i>Nastavenia</i>.</p> |

CES

ROU

SVK

| Popis | Kroky |
|--------------------------------------------------------------------------------------------------------------------------------------------------------------------------------------------------------------------------------------------------------------------------------------------------------------------------------------------------------------------------------------------------------------------------------------------------------------------------------------------------------------------------------------------------------------------------------------------------------------------------------------------------------------------------------------------------------------------------------------------------------------------------------------------------------------------------------------------------------------|------------------------------------------------------------------------------------------------------------------------------------------------------------------------------------------------------------------------------------------------------------------------------------------------------------------------------------------------------------------------------------------------------------------------------------------------------------------------------------------------------------------|
| <div data-bbox="132 186 211 259" style="border: 1px solid black; padding: 2px; display: inline-block;">  </div> <p>Programy Komfort V automatickej prevádzke sa reguluje s časmi spínania programov Komfort:</p> <ul style="list-style-type: none"> • týždeň (po–ne) • pracovné dni (po-pi) • víkend (so-ne) • deň (po, ut, st, št, pi, so, ne) <p>Každý pracovný deň ma štyri časy spínania (P1 - P4). Po dosiahnutí času spustenia, sa reguluje na príjemnú teplotu. Mimo časov spínania sa reguluje podľa zníženej teploty. Preddefinované časy spínania sa môžu prispôbiť individuálne:</p> <p>po - pi: 6.00–8.00 hodín 15.00–22.00 hodín</p> <p>so - ne: 8.00–22.00 hodín</p> | <ul style="list-style-type: none"> ➤ Výber potvrdíte stlačením. ✓ Zobrazenie preskočí na prehľad programov Komfort, na displeji sa zobrazí „day“. ➤ Vyhľadajte a aktivujte program Komfort. ➤ Vyberte čas spínania (P1 až P4). ➤ Čas začiatku a konca nastavte otáčaním a preberte stlačením. ➤ Pomocou „BACK“ prejdete do prehľadu programov Komfort. ➤ Nastavte ďalšie časy spínania alebo s „BACK“ prejdite do ponuky <i>Nastavenia</i>. |
| <div data-bbox="132 812 184 864" style="border: 1px solid black; border-radius: 50%; width: 30px; height: 30px; display: flex; align-items: center; justify-content: center; margin-bottom: 5px;"> i </div> <p>Vymazanie času spínania Pre vymazanie času spínania (napr. P3) musí byť čas začiatku a konca identický (pozri kroky postupu vpravo).</p> | |
| <div data-bbox="132 1009 184 1061" style="border: 1px solid black; border-radius: 50%; width: 30px; height: 30px; display: flex; align-items: center; justify-content: center; margin-bottom: 5px;"> i </div> <ul style="list-style-type: none"> • Musí byť aktivovaná automatická prevádzka. • V <i>ponuke Nastavenia</i>, musia byť nastavené príjemná a znížená teplota. • Musia byť nastavené aktuálne časové údaje. | |

CES

ROU



SVK

| Popis | Kroky | | | | | | | | | | |
|---------------------------------------------------------------------------------------------------------------------------------------------------------------------------------------------------------------------------------------------------------------------------------------------------------------------------------------------------------------------------------------------------------------------------------------------------------------------------------------------------------------------------------------------------------------------------------------------------------------------------------------------------------------------------------------------------------------------------------------------------------|------------------------------------------------------------------------------------------------------------------------------------------------------------------------------------------------------|-----|----|----------|----|----------|----|----------|-----|----------|--------------------------------------------------------------------------------------------------------------------------------------------------------------------------------------------------------|
| <ul style="list-style-type: none"> • Ak sú pripojené regulátory priestorovej teploty v automatickej prevádzke, programy Komfort vykonávajú zmenu medzi dennou a nočnou prevádzkou. • Pokiaľ je čas spínania integrovaný do existujúceho času spínania alebo sa časy prekrývajú, platný čas spínania sa vymaže a aktivuje sa nový. | | | | | | | | | | | |
| <div data-bbox="94 598 171 675" style="border: 1px solid black; padding: 2px; display: inline-block;">CAL</div> <p>Korekcia teploty Koriguje odchýlky merania skutočnej teploty interného snímača ± 2 °C v krokoch po 0,1 °C.</p> <div data-bbox="94 773 146 824" style="border: 1px solid black; border-radius: 50%; padding: 2px; display: inline-block; width: 20px; height: 20px; text-align: center; line-height: 20px;">i</div> <p>Do 2 hodín po uvedení do prevádzky nevykonávate žiadnu korekciu.</p> | <ul style="list-style-type: none"> ➤ Výber potvrdíte stlačením. ➤ Nastavte hodnotu korekcie. ➤ Potvrďte zadanie. <p>✓ Zobrazenie je v ponuke <i>Nastavenia</i>.</p> | | | | | | | | | | |
| <div data-bbox="94 918 171 995" style="border: 1px solid black; padding: 2px; display: inline-block;">LED</div> <p>Osvetlenie displeja Nastaví jas osvetlenia displeja v piatich úrovniach:</p> <table border="0" data-bbox="91 1054 321 1209"> <tr> <td>0</td> <td>vyp</td> </tr> <tr> <td>25</td> <td>stupeň 1</td> </tr> <tr> <td>50</td> <td>stupeň 2</td> </tr> <tr> <td>75</td> <td>stupeň 3</td> </tr> <tr> <td>100</td> <td>stupeň 4</td> </tr> </table> <div data-bbox="94 1231 146 1282" style="border: 1px solid black; border-radius: 50%; padding: 2px; display: inline-block; width: 20px; height: 20px; text-align: center; line-height: 20px;">i</div> <p>Zobrazenie nastavenia sa signalizuje časovou stupnicou.</p> | 0 | vyp | 25 | stupeň 1 | 50 | stupeň 2 | 75 | stupeň 3 | 100 | stupeň 4 | <ul style="list-style-type: none"> ➤ Výber potvrdíte stlačením. ➤ Nastavte jas osvetlenia displeja. ➤ Potvrďte zadanie. <p>✓ Zobrazí sa ponuka <i>Nastavenia</i>.</p> |
| 0 | vyp | | | | | | | | | | |
| 25 | stupeň 1 | | | | | | | | | | |
| 50 | stupeň 2 | | | | | | | | | | |
| 75 | stupeň 3 | | | | | | | | | | |
| 100 | stupeň 4 | | | | | | | | | | |

CES

ROU

SVK

| Popis | Kroky |
|-----------------------------------------------------------------------------------------------------------------------------------------------------------------------------------------------------------------|---------------------------------------------------------------------------------------------------------------------------------------------------------------------------------------------------------------------------------------------------------------------------------------------------------------------------------------------------------------------------------------------------------------------------------------------------------------------|
|  <p>Nastavenia z výrobného závodu Obnoví stav v dobe dodania. Všetky vykonané nastavenia sa nastaví na pôvodné.</p> | <ul style="list-style-type: none"> ➤ Výber potvrdíte stlačením. ➤ Pri nastavení do pôvodného stavu vyberte položku „Yes“ (áno). ➤ Otočný gombík stlačte na dobu 5 sek. <p>✓ Nastane reštart. Potom sa zobrazí základná úroveň.</p> <div style="background-color: #e0e0e0; padding: 5px;">  <p>Položka „No“ (nie) tento proces preruší.</p> </div> |
|  <p>Spät Opustí ponuku.</p> | <ul style="list-style-type: none"> ➤ Výber potvrdíte stlačením. <p>✓ Zobrazí sa základná úroveň.</p> |

CES

ROU

SVK

4.2.3 Ponuka servis

POZOR



Poškodenie zariadenia!

Nesprávna konfigurácia môže viesť k chybám a poškodeniu zariadenia.

➤ Nastavenia môžu vykonať iba autorizovaní odborníci.



Regulátory priestorovej teploty Komfort a Control!

Príslušné nastavenia parametrov systému umožňujú optimálne zosúladenie celého zariadenia. Aby sa predišlo nesprávnej konfigurácii, je táto ponuka chránená štvormiestnym kódom PIN (štandardne: 1234).

- Stlačením tlačidla vyvoláte výber ponuky.
- Vyberte ponuku *Parametre*.
- Opätovným stlačením vyvoláte ponuku.
- Vyberte položku ponuky „Code“
- Stlačením aktivujte zadávanie PIN.
- Zadajte 4 miestny PIN (štandardne: 1234). Otáčaním zvolte jednotlivé číslice a potvrdte stlačením.
- Zadanie začnite aktiváciou funkcie „PAR“.
- Otáčaním zvolte jednotlivé číslice čísla parametra a potvrdte stlačením.
- Zadanie vyberte so „SET“ a stlačením aktivujte.
- Nastavenie vykonajte podľa nižšie uvedeného zoznamu parametrov.
- 5 2 x „BACK“ sa vrátite do základnej úrovne.







Ak sa nevykonáva žiadna ďalšia obsluha, zobrazenie sa po max. 30 sekundách vráti na základnú úroveň.

CES

ROU

SVK

| Č. | Popis | Nastavenie |
|-----|-------------------------------------------------------------------------------------------------------------------------------------------------------------------------------------------------------------------------------------------------------------------------------------------------------------------------------------|----------------------------------------------------------------------------------------------|
| 010 | Vykurovací systém Nastaví existujúci vykurovací systém: <ul style="list-style-type: none"> • podlahové kúrenie Standard (FBH St.) • podlahové kúrenie s nízkou spotrebou energie (FBH NE) • radiátor (RAD) • pasívny konvektor (KON pas) • aktívny konvektor (KON akt) | 0 = FBH St. 1 = FBH NE 2 = RAD 3 = KON pas 4 = KON akt <i>Standard: 0</i> |
| 020 | Blokovanie chladenia Deaktivuje funkciu chladenia. | 0 = aktivované 1 = deaktivované <i>Standard: 0</i> |
| 030 | Blokovanie obsluhy Chráni deaktivovanie blokovania obsluhy pomocou PIN. | 0 = deaktivované 1 = aktivované <i>Standard: 0</i> |

| Č. | Popis | Nastavenie |
|-----|------------------------------------------------------------------------------------------------------------------------------------------------------------------------------------------------------------------------------------------------------------------------------------------------------------------------------------------------------------------------------------------------------------------------------------------------------------------------------------------------|--------------------------------------------------------------------------------------------------------------------------------|
| 031 | <p>PIN blokovania obsluhy Nastavuje PIN pre parameter 30.</p> | <p>0 ... 9999 <i>Standard: 0000</i></p> |
| | <p> V prípade neznámeho PIN:</p> <ul style="list-style-type: none"> ➤ Zariadenie odpojte od napätia. ➤ Držte stlačený otočný gombík a znova pripojte napätie, až kým sa na displeji nezobrazí verzia softvéru a znova nezhasne. ➤ Otočný gombík znova držte stlačený, kým nezhasne symbol . | |
| 032 | <p>Obmedzená obsluha Prepnutie blokovania priestorovej jednotky medzi „Standard“ a „obmedzenou obsluhou“.</p> | <p>0 = deaktivované 1 = aktivované <i>Standard: 0</i></p> |
| 040 | <p>Externý snímač (len Control) Prihlásenie externého priestorového snímača/ podlahového snímača alebo snímača rosného bodu (TPS). Prihlásenie priestorového snímača (1) vypne interný snímač. Použitie podlahového snímača (2), umožňuje pomocou <i>ponuky Nastavenia</i> nastaviť vo funkcii „externý podlahový snímač“ minimálnu teplotu podlahy.</p> | <p>0 = nie je použitý externý snímač 1 = priestorový snímač 2 = podlahový snímač 3 = snímač rosného bodu (TPS)</p> |
| | <p> Podlahový snímač (2) je možné použiť len v režime prevádzky „Kúrenie“ .</p> | <p><i>Standard: 0</i></p> |
| 041 | <p>Korekcia skutočnej teploty externého snímača (len Control) Koriguje odchýlky merania skutočnej teploty.</p> | <p>-2 ... +2 °C <i>Standard: 0 °C</i></p> |

CES

ROU

SVK

| Č. | Popis | Nastavenie |
|-----|--------------------------------------------------------------------------------------------------------------------------------------------------------------------------------------------------------------------------|------------------------------------------------------------------|
| 042 | Invertovanie snímača rosného bodu (len Control) Invertuje smer pôsobenia snímača rosného bodu prihláseného v zariadení. NO = Normally Open (normálne otvorené) NC = Normally Closed (normálne zatvorené) | 0 = NC 1 = NO <i>Standard: 0</i> |
| 050 | Doba osvetlenia displeja Nastavuje dobu, po ktorej sa displej po obluhe ďalej rozsvieti. | 0 ... 30 sek. v 5 sek. krokoch <i>Standard: 15 sek</i> |
| 090 | Signalizácia spínacieho výstupu Signalizuje ovládanie servopohonv blikajúcim symbolom kúrenia alebo chladenia. | 0 = deaktivované 1 = aktivované <i>Standard: 1</i> |
| 110 | Smer pôsobenia spínacieho výstupu Nastavuje smer pôsobenia pripojených servopohonov: • Normally closed - normálne zatvorený (NC) • Normally open - normálne otvorený (NO) | 0 = NC 1 = NO <i>Standard: 0</i> |
| 161 | Teplota protimrazovej ochrany Aktivuje funkciu protimrazovej ochrany, keď teplota klesne pod nastavenú teplotu. | 5 ... 10 °C <i>Standard: 5</i> |
| 170 | Funkcia Smart Start/Smart Stop (len Control) Naučí teplotné správanie priestoru. | 0 = deaktivované 1 = aktivované <i>Standard 1</i> |
| 190 | Funkcia ochrany ventilu Cyklické otváranie ventilu, aby sa zabránilo zadreniu. | 0 ... 28 dní <i>Standard: 14</i> |
| 191 | Doba vybudenia ventilov Čas na vybudenie servopohonov na vykonanie funkcie ochrany ventilov. | 0 ... 10 min <i>Standard: 5 min</i> |

CES

ROU

SVK

5 Funkcie Komfort a ochranné funkcie

5.1 Funkcie Komfort

Pre pohodlie používateľa obsahuje regulátor priestorovej teploty funkcie na reguláciu príjemnej teploty.

5.1.1 Funkcia Smart Start/Smart Stop

Len regulátory priestorovej teploty Control

Funkcia Smart Start/Smart Stop (parameter 170) automaticky vypočítava potrebné doby nábehu, aby v okamžiku štartu a konca programov Komfort bola pripravená nastavená príjemná teplota.

5.1.2 Change Over kúrenie/chladenie

Regulátory priestorovej teploty Komfort a Control

Funkcia Change Over prepína celé zariadenie medzi kúrením a chladením pomocou externého signálu.

5.1.3 Obmedzená obsluha

Obmedzený režim umožňuje iba zmenu žiadanej teploty.

Aktivovanie režimu



Pre regulátory typu Standard je možné obmedzený režim aktivovať iba zo závodu.

Pre regulátory typu Komfort a Control sa aktivovanie vykonáva nasledovne:

- V ponuke *Servis* aktivujte parameter 032 (hodnota: 1).



Režim prevádzky pred reštartom je prevzatý pre obmedzenú obsluhu.

- Zariadenie odpojte od napätia.
- Opäť pripojte napätie.
- ✓ Je aktivovaný obmedzený režim.

Deaktivovanie režimu (Komfort, Control)

- Zariadenie odpojte od napätia.
- Držte stlačený otočný gombík a znova pripojte napätie, až kým sa na displeji nezobrazí verzia softvéru a znova nezhasne.
- V ponuke *Servis* deaktivujte parameter 032 (hodnota: 0).
- ✓ Zariadenie je trvalo v štandardnej prevádzke.

Dočasná deaktivácia režimu (Standard, Komfort, Control)

Obmedzený režim je možné dočasne deaktivovať, aby sa mohli používať alebo aktivovať funkcie zariadenia, ktoré sú v tomto čase blokované. Obmedzený režim sa znovu aktivuje po prerušení napájania zariadenia.

- Zariadenie odpojte od napätia.
- Držte stlačený otočný gombík a znova pripojte napätie, až kým sa na displeji nezobrazí verzia softvéru a znova nezhasne.
- ✓ Zariadenie je dočasne v štandardnej prevádzke až do nasledujúceho prerušenia napätia.

CES

ROU

SVK

5.2 Ochranné funkcie

Regulátor priestorovej teploty má ochranné opatrenia, aby sa zabránilo poškodeniu celého zariadenia.

5.2.1 Funkcia ochrany ventilu

V dobe bez ovládania ventilov (napr. mimo vykurovacieho obdobia) sa všetky ventily otvárajú cyklicky. Tak sa zabráni zadreniu ventilov (parametre 190 a 191).

5.2.2 Funkcia protimrazovej ochrany



Funkcia protimrazovej ochrany je aktívna, iba ak je nastavená funkcia Life-Style „Vypnutie“ (⏻).

Ak je nastavená funkcia Life-Style „Vypnutie“ , regulátor priestorovej teploty má funkciu protimrazovej ochrany (parameter 161). Pri poklese teploty pod stanovenú hodnotu ochrany proti mrazu sú vybudené všetky servopohony v závislosti na nastavení parametrov NC/NO a ventily sa otvoria.

5.2.3 Meranie rosného bodu (len RD x5203-60)

Aby bolo možné zistiť rosný bod, musí byť snímač teploty rosného bodu (TPS) pripojený k regulátoru priestorovej teploty a parametrizovaný pomocou parametra 040.



Ak je aktívny režim prevádzky „Chladienie“ a je pripojený a nakonfigurovaný snímač rosného bodu, musí byť výstup akčného člena deaktivovaný alebo aktivovaný v závislosti od parametra 110.

Ak kondenzáciu zistí pripojený snímač rosného bodu, na displeji

blíkajú „Chladienie“ () a zobrazenie skutočnej teploty (**88.8**) sa zmení na „OFF“.

CES

ROU

SVK

6 Údržba

6.1 Odstraňovanie porúch

| Zobrazenie | Význam | Možné odstránenie |
|----------------------------------------------------------------------------------|----------------------------------------------------------|--------------------------------------------------------------------------------------------------------------------------------------------------------------------------------------------------------------------------------------------------------------------------------------------------------------------------------------------------------------------------------------------------------------------------------------------------------------------------------------------------------------|
|  | Prekročená nameraná teplota interný/extený snímač | <p>Interný snímač/priestorový snímač</p> <ul style="list-style-type: none"> • Odstráňte vonkajšie zdroje tepla v bezprostrednej blízkosti a počkajte, kým snímač vychladne. • Podľa potreby premiestnite priestorový snímač. • Regulátor priestorovej teploty/priestorový snímač nechajte skontrolovať prípadne vymeniť. <p>Podlahový snímač</p> <ul style="list-style-type: none"> • Podlahový snímač nechajte skontrolovať prípadne vymeniť. |
| 0004 | Porucha externého snímača (priestorový/podlahový snímač) | <ul style="list-style-type: none"> • Nie je pripojený žiadny externý snímač. • Obnovte nastavenia z výrobného závodu. • V ponuke <i>Servis</i> pod parametrom 040 deaktivujte externý snímač. • Externý snímač nechajte skontrolovať prípadne vymeniť. |
| 0010 | Porucha interného snímača | <ul style="list-style-type: none"> • Obnovte nastavenia z výrobného závodu. • Regulátor priestorovej teploty nechajte skontrolovať prípadne vymeniť. |

6.2 Čistenie

Na čistenie používajte suchú mäkkú textíliu bez rozpúšťadla.

CES

ROU

SVK

CES

ROU

SVK

Táto príručka je chránená autorskými právami. Všetky práva vyhradené. Bez predchádzajúceho súhlasu výrobcu sa nesmie kopírovať, reprodukovat', skrátiť alebo prenášať v akejkoľvek forme, mechanicky alebo elektronicky. © 2020



131496.2015

